



የኢትዮጵያ አእምሮአዊ ንብረት ባለስልጣን
Ethiopian Intellectual Property Authority

የአእምሮአዊ ንብረት ጋዜጣ
Intellectual Property Gazette

ቅጽ 22 ቁጥር 33 ሚያዚያ 22/ 2018
Vol. 22 No. 33 April 30/ 2026

የተቃውሞ ጥሪ
ለግንዛቤዎ
መረጃ

በየሰዓቱ የሚታተም
Published weekly



www.eipa.gov.et



ማውጫ

CONTENTS



ቅጽ 22 ቁጥር, 33

Vol. 22 No. 33

የኢትዮጵያ አእምሮአዊ ንብረት ባለስልጣን

Ethiopian Intellectual Property Authority

1. የንግድ ምልክት ተቃውሞ ጥሪ Trademark Cautionary Notice/.....3

2. የንግድ ምልክት ዕድሳት ማስታወቂያ/Trademark Renewal Renewal.....72

3. የንግድ ምልክት የባለቤትነት ለውጥ ማስታወቂያ/Transfer of Ownership/..... 77

4. ግልጋሎት ሞዴል የተቃውሞ ጥሪ /UTILITY MODEL CAUTIONARY NOTICE/78

5. ግልጋሎት ሞዴል ሠርተፊኬት የተሰጠ/UTILITY MODEL TITLES GRANTED/.....79



የአክሱም ገብረት ጋዜጣ

Intellectual Property Gazette

የንግድ ምልክት ተቃውሞ ጥሪ

Trademark Cautionary Notice

|

<u>እርምጃ የንግድ ምልክት ምዝገባ ተቃውሞ ጥሪ ማስታወቂያ</u>	
1	<u>የአማካኝ ስም</u> :- ፊጣኒ የጎረቤት ጋይሌ <u>የአማካኝ አድራሻ</u> :- ወረዳ የቤት ቁጥር , አለአባ ቦራ, አትዮጵያ
2	<u>የማህከቻ ቁጥር</u> :- LTM/19859/2018 <u>ማህከቻው ገቢ የሆነበት ቀን</u> :- 30/01/2018 E.C.
3	<u>ምልክት</u> :- 
	4 <u>የምልክት መግለጫ</u> - የቃል ምሳሌ
	5 <u>የቀለም ዓይነት</u> :- አረንጓዴ/ቢያንጅ
	6 <u>የብቸኝነት መብት አለመገደቅ መግለጫ</u> - የቡና ምሳሌ (coffee)
	7 <u>ዓለም አቀፍ ምድብ</u> :- 35
8	<u>ማህከቻው የሚገኝበት ምርቶች ወይም አገልግሎቶች</u> <u>ቡና ለካፒ (ምድብ 35)</u>

አማካኝ ከላይ የተመለከተውን የንግድ ምልክት ለማስመዘገብ ጥያቄ አቅርቦታል፡፡ ስለሆነም ተቃዋሚ ከላ የጋዜጣ ማስታወቂያው በወጣ በ 60 ቀናት ውስጥ የተጠቀሰው የንግድ ምልክት በመዘገብ እንዳይገባ የሚያስችል ማስረጃ ለአትዮጵያ አክሱም ገብረት ባለስልጣን መ/ቤት ካልቀረበ ምልክቱን የምንመዘገብ ማሆኑን እናስታወቃለን፡፡ ስለሆነም ማንኛውም ሰው ካለባለቤቱ ፍቃድ በዚህ ምልክት ከተጠቀመ በአትዮጵያ ህግ ይጠየቃል፡፡

የአትዮጵያ አክሱም ገብረት ባለስልጣን

ለግንዛቤዎ

ንግድ ምልክት ማለት የአንድን ሰው ዕቃዎች ፣ምርቶች እና አገልግሎቶች ከሌሎች ሰዎች እቃዎች ፣ምርቶች ወይም አገልግሎቶች ለመለየት የሚያስችል የሚታይ ምስል ነው፡፡



የንግድ ምልክት ተቃውሞ ጥሪ

Trademark Cautionary Notice

የንግድ ምልክት ምዝገባ ተቃውሞ ጥሪ ማስታወቂያ

1. የአክሱዎን ስም: **Axian Telecom Middle East Management and Technical Services Ltd.** አድራሻ: **ICD Brookfield Place 31st floor, DIFC – Dubai, United Arab Emirates.**

2. የማመልከቻ ቀን: **29/07/2024** እ.ኤ.አ

3. የማመልከቻ ቁጥር: **FTM/15662/2024**

4. የንግድ ምልክት መግለጫ: **የቃል**

5. የንግድ ምልክት: **MIXX**

6. ቀለም: **ጎጭ እና ጥቁር**

7. ዓለም ዓቀፍ ምድብ: **36 እና 38**

8. **ምርቶችና አገልግሎቶች: ምድብ 36:** የፋይናንስ አገልግሎቶች; የገንዘብ አገልግሎቶች; የባንክ አገልግሎቶች; ደላላ; የገንዘብ አያያዝ; በባንክ ውስጥ የፋይናንስ አስተዳደር; ለሀገራዊ እና ለውጭ ገንዘብ አገልግሎቶች አቅርቦት; በሞባይል መተግበሪያ በኩል የባንክ አገልግሎት መስጠት; የገንዘብ ልውውጥ እና ማስተላለፍ አገልግሎቶች; የገንዘብ ልውውጥ አገልግሎቶች; የገንዘብ ልውውጥ አገልግሎቶች; የኤሌክትሮኒክስ ገንዘብ ማስተላለፍ አገልግሎቶች; የኢትዮጵያ የባንክ አገልግሎቶች; የባንክ ሂሳብ አገልግሎቶች; የቁጠባ ባንክ አገልግሎቶች; የቁጠባ ሂሳብ አገልግሎቶች; የአሁኑ ሙሉ አገልግሎቶች; የደብዳቤ ሙሉ አገልግሎቶች; የክሬዲት ካርድ አገልግሎቶች; የኤሌክትሮኒክስ የኪስ ቦርሳ ክፍያ አገልግሎቶች; ለመቆጣጠር የገንዘብ አገልግሎቶች; የገንዘብ አያያዝ; የገንዘብ ምክር; የፋይናንስ መረጃ; የዕዳ ሰብሰቢ ኤጀንሲ አገልግሎቶች; የኢንሹራንስ አገልግሎቶች; የባንክ ሂሳብ መረጃ አገልግሎቶች; የገንዘብ ልውውጥ አገልግሎቶች; የደንበኛ ታማኝነት ሽልማት ሻውቸር አገልግሎቶች; ከሽልማት እና ለሽልማት ፕሮግራሞች ጋር በተያያዘ የኤሌክትሮኒክስ የክፍያ ካርዶችን መስጠት; የፋይናንስ አገልግሎቶች ማለትም የኤሌክትሮኒክስ ግብይት አቅርቦት እና ለምናባዊ ምንዛሬዎች ማስተላለፍ አገልግሎቶች; ምናባዊ ምንዛሬዎች የፋይናንስ ግብይት; የገንዘብ ድጋፍ አገልግሎቶች; ለበጎ አድራጎች ድርጅቶች የገንዘብ ማሰባሰብ አገልግሎቶች; የበጎ አድራጎች ስብሰባዎች ድርጅት; ከክሬዲት ካርድ አገልግሎቶች ጋር በተያያዘ የፋይናንስ አገልግሎቶች; የሂሳብ አያያዝ እና የኢንሹራንስ ስራዎች የፋይናንስ አስተዳደር; የስጦታ ሻውቸሮችን መስጠት; የፍትሃዊነት ግብይቶች; የሸቀጦች ግብይት; መጋራት ግብይት; የውጭ ምንዛሬ ግብይት; ክሪፕቶኮሪንሲ የንግድ አገልግሎቶች; የኮርፖሬት የባንክ አገልግሎቶች; ቀጥተኛ ባንክ; የመስመር ላይ ባንክ; የኢንሹራንስ ስራዎች ባንክ; የክፍያ ሂደት; የሂሳብ አከፋፈል አገልግሎቶች እንደ የፋይናንስ አገልግሎቶች; የብድር, ክፍያ, ቁጠባ, የመስመር ላይ ባንክ እና የፋይናንስ ተቋማት ጋር በተያያዘ የፋይናንስ አገልግሎቶች; የቤት ባንክ እና የመስመር ላይ ባንክ; ከላይ ከተጠቀሱት ጋር በተገናኘ የማማከር, የመረጃ እና የማማከር አገልግሎቶች

ምድብ 38: ቴሌኮሙኒኬሽን; የስልክ, የሬዲዮ ቴሌፎን የመገናኛ አገልግሎቶች; የሬዲዮ ግንኙነቶች; የስልክ አገልግሎቶች; የቴሌኮሙኒኬሽን አገልግሎቶች; የሬዲዮ ኮሙኒኬሽን አገልግሎቶች; የሞባይል ሬዲዮ ቴሌፎን አገልግሎቶች; የጥሪ ማስተላለፍ, የጥሪ ማስተላለፊያ አገልግሎቶች; የስልክ ተመዝጋቢ ዝርዝር መረጃ አገልግሎቶች; የድምጽ መልእክት አገልግሎቶች; መልእክት ማስተላለፍ; የቴሌግራም ስርጭት; የፋክስ ማስተላለፊያ; የሳተላይት ማስተላለፊያ; የጽሑፍ, የውሂብ, ድምጽ, ምስሎች, ተንቀሳቃሽ ምስሎች, መልዕክቶች, ፎቶግራፎች እና ሙዚቃ የማሰራጨት እና የማሰራጨት አገልግሎቶች; የኤሌክትሮኒክስ መልእክት ማስተላለፍ እና መቀበያ አገልግሎቶች; የቴሌኮሙኒኬሽን መረጃዎችን በስልክ፣ በሬዲዮ ቴሌፎን፣ በቴሌማቲክ ወይም በኤሌክትሮኒክስ መንገዶች ለማሰራጨት (ማስተላለፍ) አገልግሎቶች; በአለም አቀፍ የመገናኛ አውታሮች (እንደ ኢንተርኔት ያሉ) የመልቲሚዲያ ይዘትን ለማሰራጨት እና ለማቅረብ (ማስተላለፍ) አገልግሎቶች; ቴሌማቲክ የመረጃ ማስተላለፊያ አገልግሎቶች; በኮምፒተር ተርጉሚ ለመስጠት አገልግሎቶች; የኮምፒተር ተርጉሚ የመገናኛ አገልግሎቶች; የኤሌክትሮኒክስ የፖስታ አገልግሎት, የኤሌክትሮኒክስ መልእክት አገልግሎት; በቴሌኮሙኒኬሽን መስክ በኤሌክትሮኒክ መንገድ መረጃን ለማሰራጨት አገልግሎት፣ በተለይም ለአለም አቀፍ



የንግድ ምልክት ተቃውሞ ጥሪ

Trademark Cautionary Notice

የመገናኛ አውታሮች (የባይንመረብ አይነት) ወይም የግል ወይም የተጠበቁ መዳረሻ ያላቸው አውታረ መረቦች (የኢንተርኔት አይነት); ለሀገር አቀፍ እና ለአለም አቀፍ የአገልጋይ ማእከላት ተደራሽነት ለማቅረብ አገልግሎቶች; ለተጠቃሚዎች የባይንመረብ መዳረሻ ለማቅረብ አገልግሎት; የቴሌማቲክስ ኔትወርክን በሬዲዮ ለማቅረብ አገልግሎት; ፎቶግራፎችን ፣ ምስሎችን ፣ ሙዚቃዎችን ፣ ድምጾችን ከኮምፒዩተር ዳታቤዝ ወይም በባይንመረብ የማቅረብ (ማስተላለፍ ፣ ማውረድ) አገልግሎት; የገመድ አልባ አውታረ መረቦችን (አጭር ወይም ረጅም ርቀት) ፣ ስልክ ፣ ራዲዮቴሌፎን ፣ ቴሌማቲክስ ፣ ዓለም አቀፍ የግንኙነት መረቦችን (የባይንመረብ ዓይነት) ወይም በግል ወይም በተጠበቀ መዳረሻ (የባይንመረብ ዓይነት) የማቅረብ አገልግሎት; የግንኙነት አገልጋይ ማእከል (የባይንመረብ ዓይነት) ወይም በግል ወይም በተጠበቀ መዳረሻ (የባይንመረብ ዓይነት) የማቅረብ አገልግሎት; የመተግበሪያ ሶፍትዌር መዳረሻ አቅርቦት; ለሞባይል ስልኮች እና ለጡባዊ ኮምፒዩተሮች የኮምፒተር አፕሊኬሽኖች አቅርቦት (ማስተላለፍ ፣ ማውረድ); የባይንመረብ የውይይት መድረኮች አቅርቦት; የስልክ, የሬዲዮቴሌፎኖች እና የስማርትፎኖች ኪራይ; የቴሌኮሙኒኬሽን መሣሪያዎችን ለማራባት; ለማስተላለፍ እና ለጽሑፍ; ለዳታ; ለድምፅ; ለምስሎች; ለተንቀሳቃሽ ምስሎች; ለመልእክቶች; ለፎቶግራፎች; ለሙዚቃ ማባዛት; ወይ ዳታቤዝ አገልጋይ ማእከል እና ወይ በባይንመረብ አውታረመረብ የመድረሻ ጊዜን ማከራየት; የፕሬስ እና የመረጃ (ዜና) ኤጀንሲ; የቴሌኮሙኒኬሽን መረጃ አገልግሎቶች; የሬዲዮ ፕሮግራሞችን ማሰራጨት; የቴሌቪዥን ፕሮግራሞችን ማሰራጨት; በቴሌኮሙኒኬሽን መስክ መረጃን በቴሌቪዥን, በኬብል ወይም በሳተላይት ማሰራጨት; የቴሌቪዥን ስርጭቶች; የሬዲዮ ስርጭቶች; በቴሌፎን አውታረመረብ በኩል የቴሌቪዥን ግንኙነቶች; የሬዲዮቴሌፎን እና የስልክ እና የቴሌኮሙኒኬሽን ምርት ወይም አገልግሎት ሲበላሽ የእርዳታ አገልግሎት ማለትም የሬዲዮቴሌፎን; የስልክ እና የቴሌኮሙኒኬሽን ዕቃዎች ብድር

አመልካች ከላይ የተመለከተውን የንግድ ምልክት ለማስመዝገብ ጥያቄ አቅርበዋል። ስለሆነም ተቃዋሚ ካለ የጋዜጣ ማስታወቂያው በወጣ በ60 ቀናት ውስጥ የተጠቀሰው የንግድ ምልክት በመዝገብ እንዳይገባ የሚያስችል ማስረጃ ለኢትዮጵያ አክሱም ጽሑፍ ንብረት ጽ/ቤት ካልቀረበ ምልክቱን የምንመዘግብ መሆኑን እናስታውቃለን። ስለሆነም ማንኛውም ግለሰብ ወይም የሀገር ሰውነት ያለው ተቋም ካለባለቤቱ ፍቃድ ውጪ በዚህ ምልክት የሚጠቀም ወይም አስመስሎ በሚሰራ ላይ በሀገር ክስ ይመሰረትበታል።

የኢትዮጵያ አክሱም ጽሑፍ ንብረት ባለስልጣን



የንግድ ምልክት ተቃውሞ ጥሪ

Trademark Cautionary Notice

Call for opposition for trademark registration

1. Applicant Name: **Axian Telecom Middle East Management and Technical Services Ltd.** Address: **ICD Brookfield Place 31st floor, DIFC – Dubai, United Arab Emirates.**

2. Filing Date : **FTM/15662/2024**

3. Application No. **29/07/2024 G.C.**

4. Type of Mark: **Word**

5. Trademark: **MIXX**

6. Color: **Black and White**

7. International class: **36 and 38**

8. **Goods/Services: Class 36:** Financial services; money services; banking services; brokerage; financial management; financial management in banking; provision of financial services for children and adolescents; provision of financial services through a mobile application; provision of banking services through a mobile application; money exchange and transfer services; currency transfer services; currency exchange services; electronic funds transfer services; ATM banking services; bank account services; savings bank services; savings account services; current account services; debit account services; credit card services; electronic wallet payment services; financial services for savings; financial management; financial advice; financial information; debt collection agency services; insurance services; bank account information services; financial transaction services; customer loyalty reward voucher services; issuance of electronic payment cards in connection with rewards and reward programmes; financial services, namely provision of electronic trading and transfer services for virtual currencies; financial trading of virtual currencies; financial sponsorship services; fundraising services for charities; organisation of charity collections; financial services in connection with credit card services; financial management of accounts and investment plans; issuance of gift vouchers; equity transactions; commodity trading; share trading; foreign exchange trading; cryptocurrency trading services; corporate banking services; direct banking; online banking; investment banking; payment processing; bill splitting services as financial services; financial services in relation to credit, payment, savings, online banking and financial facilities; home banking and online banking; advisory, information and consultancy services in relation to all of the above;

Class 38: Telecommunications; telephone, radiotelephone communication services; radio communications; telephone services; telecommunication services; radiocommunication services; mobile radiotelephone services; call transfer, call forwarding services; telephone subscriber list information services; voice mail services; message transmission; telegram transmission; facsimile transmission; satellite transmission; services for the transmission and dissemination of text, data, sound, images, moving images, messages, photographs and music; electronic message transmission and reception services; services for the dissemination (transmission) of telecommunications information by telephone, radiotelephone, telematic or electronic means; services for the dissemination and provision (transmission) of multimedia content on global communication networks (such as the Internet); telematic information transmission services; communication services between computer terminals; computer terminal communication services; electronic mail service, electronic messaging service; service for disseminating information in the field of telecommunications by electronic means, in particular for global communication networks (Internet type) or networks with private or reserved access (intranet type); services for providing access to national and international server centres; service for providing Internet access for users; service for providing access to a telematics network by radio; service of supplying (transmitting,



የንግድ ምልክት ተቃውሞ ጥሪ

Trademark Cautionary Notice

downloading) photographs, images, music, sounds from a computer database or the internet; service of supplying access to wireless networks (short or long distance), telephone, radiotelephone, telematic, global communication networks (internet type) or with private or reserved access (intranet type), to a global communication server centre (internet type) or with private or reserved access (intranet type); provision of access to application software; provision (transmission, downloading) of computer applications for mobile phones and tablet computers; provision of Internet discussion forums; rental of telephones, radiotelephones and smartphones; rental of telecommunications equipment for the reproduction, transmission and processing of text, data, sound, images, moving images, messages, photographs, music; rental of access time to a database server centre and to the Internet network; press and information (news) agency, telecommunications information services; broadcasting of radio programmes; broadcasting of television programmes; broadcasting of information in the field of telecommunications by television, cable or satellite; television broadcasts; radio broadcasts; television communications via a telephone network; assistance service in the event of breakdown of a radiotelephony and telephony and telecommunications product or service, i.e. loan of radiotelephony, telephony and telecommunications equipment;

The trademark will be registered unless opposition is submitted to the Ethiopian Intellectual Property Office, with supporting documents, within sixty days from the publication of this notice. If anyone who, without the authorization of the owner, uses the said trademark or any imitation thereof or otherwise infringes on their rights in Ethiopia will be prosecuted according to Ethiopian law.

Ethiopian Intellectual Property Authority



የንግድ ምልክት ተቃውሞ ጥሪ

Trademark Cautionary Notice

የንግድ ምልክት ምዝገባ ተቃውሞ ጥሪ ማስታወቂያ

1. የአመልካች ስም: **X.AI LLC** አድራሻ: **1450 Page Mill Road, Palo Alto, California 94304, United States**

2 የማመልከቻ ቁጥር: **FTM/16666/2025**

3. ማመልከቻው ገቢ የሆነበት ቀን: **እ.ኤ.አ 10 April 2025**

4. የንግድ ምልክት መግለጫ: **የቃል**

5. የንግድ ምልክት: **UNDERSTAND THE UNIVERSE**

6. ቀለም: **ጥቁር እና ነጭ**

7. ዓለም ዓቀፍ ምድብ: **ምድብ 09 እና 42**

8. ማመልከቻው የሚሸፍነው ምርቶች: ምድብ 09፡- የሰው ልጅ ንግግርና ጽሑፍን ሰው ሰራሽ በሆነ መንገድ ለማምረት የሚወርዱ የኮምፒውተር ፕሮግራሞችና የሚወርዱ የኮምፒውተር ሰፍትዌሮች፤ ለተፈጥሮ ቋንቋ ማቀናበሪያ፣ ማመንጨት፣ መረዳትና ትንተና የሚወርዱ የኮምፒውተር ፕሮግራሞችና የሚወርዱ የኮምፒውተር ሰፍትዌሮች፤ ለማሻሻል ትምህርት የሚወርዱ የኮምፒውተር ፕሮግራሞችና የሚወርዱ የኮምፒውተር ሰፍትዌሮች፤ ውይይቶችን ለማስመሰል የሚወርዱ የኮምፒውተር ፕሮግራሞችና የሚወርዱ የኮምፒውተር ሰፍትዌሮች፤ የሚነገሩ ቃላትን ወይም ውይይቶችን ለመፍጠርና ለማመንጨት የሚወርዱ የኮምፒውተር ፕሮግራሞችና የሚወርዱ የኮምፒውተር ሰፍትዌሮች፤ የሚወርዱ የኮምፒውተር ፕሮግራሞችና የሚወርዱ የኮምፒውተር ሰፍትዌሮች፤ መረጃ ለመፍጠር፣ ለማግኘትና ለማቀናበር የሚወርዱ የኮምፒውተር ፕሮግራሞችና የሚወርዱ የኮምፒውተር ሰፍትዌሮች፤ ምስልን ለመለየት፣ ለማረምና ለማመንጨት የሚወርዱ የኮምፒውተር ፕሮግራሞችና የሚወርዱ የኮምፒውተር ሰፍትዌሮች፤ የተደባለቀ የሚዲያ ይዘት ለማመንጨት የሚወርዱ የኮምፒውተር ፕሮግራሞችና የሚወርዱ የኮምፒውተር ሰፍትዌሮች፤ መረጃ ለማውጣትና ለማግኘትና ለማውጣትና ለመረጃ ማዕድን ማውጣት የሚወርዱ የኮምፒውተር ፕሮግራሞችና የሚወርዱ የኮምፒውተር ሰፍትዌሮች፤ ለወርደው የሚችሉ የኮምፒውተር ፕሮግራሞች፣ ማለትም ለመረጃ መጋለጥ ምላሽ ለመስጠት መተንተን፣ መመደብ ወይም እርምጃዎችን መውሰድ የሚችሉ ስልተ ቀመሮችን ለማዘጋጀት፣ ለማስኬድ እና ለመተንተን የኮምፒውተር ሰፍትዌሮች፤ ጥያቄዎችን ለመመለስ፣ መረጃን ለመተንተን፣ የምርምር እርዳታ ለመስጠት፣ መረጃን ለማግኘት እና ይዘት ለማመንጨት አርቴፊሻል ኢንተሊጀንስን የሚያካትት የሚወርዱ የኮምፒውተር ፕሮግራሞች እና ለወርደው የሚችሉ የኮምፒውተር ሰፍትዌሮች፤ ጽሑፍን ከአንድ ቋንቋ ወደ ሌላ ለመተርጎም የሚወርዱ የኮምፒውተር ፕሮግራሞች እና ለወርደው የሚችሉ የኮምፒውተር ሰፍትዌሮች፤ አርቴፊሻል ኢንተሊጀንስን በመጠቀም የቪዲዮ ጫዋታዎችን ለመንደፍ፣ ለመኮድ፣ ለማስኬድ እና ለመጨመር የሚወርዱ የኮምፒውተር ፕሮግራሞች እና ለወርደው የሚችሉ የኮምፒውተር ሰፍትዌሮች፤ አርቴፊሻል ኢንተሊጀንስን በመጠቀም የኮምፒውተር ሰፍትዌር ኮድ ለመንደፍ፣ ለማዳበር እና ለማስፈጸም የሚወርዱ የኮምፒውተር ፕሮግራሞች እና ለወርደው የሚችሉ የኮምፒውተር ሰፍትዌሮች፤ አርቴፊሻል ኢንተሊጀንስን በመጠቀም የኮምፒውተር ሰፍትዌር ኮድ ለመንደፍ፣



የንግድ ምልክት ተቃውሞ ጥሪ

Trademark Cautionary Notice

ለማዳበር እና ለማስፈጸም የሚወርዱ የኮምፒውተር ፕሮግራሞች እና ሊወርዱ የሚችሉ አርቴፊሻል ኢንተላጀንስን የሚያካትት የሚወርዱ የኮምፒውተር ፕሮግራሞች እና ሊወርዱ የሚችሉ የኮምፒውተር ሶፍትዌሮች፤ ተግባራትን ለማከናወን፣ የስራ ፍላጎቶችን ለማስተዳደር እና ከዲጂታል ስርዓቶች ጋር ለመግባባት በራስ-ሰር የሚሰሩ ትላልቅ የቋንቋ ሞዴሎችን የሚያካትት የሚወርዱ የኮምፒውተር ፕሮግራሞች እና ሊወርዱ የሚችሉ የኮምፒውተር ሶፍትዌሮች በንግድ፣ በግል እና በኢንዱስትሪ አፕሊኬሽኖች ውስጥ በራስ-ሰር የሚመሩ የተፈጥሮ ቋንቋ ማቀናበር እና የተግባር አፈፃፀምን ለማንቃት፤ ሊወርዱ የሚችሉ የኮምፒውተር ፕሮግራሞች እና ሊወርዱ የሚችሉ የኮምፒውተር ሶፍትዌሮች የላቀ የማመዛዘን ችሎታ ያላቸው አርቴፊሻል ኢንተላጀንስን ያካትታሉ፤ ማለትም ለሎጂካዊ ትንተና፣ ለቸግር አፈታት እና ለአውድ ግንዛቤ የተነደፉ ትላልቅ የቋንቋ ሞዴሎች፤ በምርምር፣ በእውቀት ውህደት፣ በውሳኔ አሰጣጥ፣ በሕግ ትንተና፣ በስትራቴጂካዊ እቅድ እና በሙያዊ የምክር አፕሊኬሽኖች ውስጥ ጥቅም ላይ እንዲውሉ የሰውን መሰል ምክንያት የሚያስመስሉ ሊወርዱ የሚችሉ የኮምፒውተር ፕሮግራሞች እና ሊወርዱ የሚችሉ የኮምፒውተር ሶፍትዌሮች፤ በጽሑፍ ግብዓት ላይ ተመስርተው ሺዲዮ፣ ጽሑፍ ወይም ምስሎችን ያካተቱ የሺዲዮ ይዘት ወይም የተደባለቀ ሚዲያ ይዘት ለማመንጨት የሚወርዱ የኮምፒውተር ሶፍትዌሮች።

ምድብ 42፣ የሰው ልጅ ንግግርና ጽሑፍን ሰው ሰራሽ በሆነ መንገድ ለማምረት የሚያስችል የመስመር ላይ የማይወርድ ሶፍትዌር ማቅረብ፤ ለተፈጥሮ ቋንቋ ማቀናበር፣ ማመንጨት፣ መረዳትና ትንተና የመስመር ላይ የማይወርድ ሶፍትዌር ማቅረብ፤ ለማሸን ትምህርት የመስመር ላይ የማይወርድ ሶፍትዌር ማቅረብ፤ ውይይቶችን ለማስመሰል የመስመር ላይ የማይወርድ የቻትቦት ሶፍትዌር ማቅረብ፤ ጽሑፍ ለመፍጠርና ለማመንጨት የመስመር ላይ የማይወርድ ሶፍትዌር ማቅረብ፤ በአርቴፊሻል ኢንተላጀንስ መስክ የምርምርና ልማት አገልግሎቶችን መስጠት፤ የሚነገሩ ቃላትን ወይም ውይይቶችን ለመፍጠርና ለማመንጨት የመስመር ላይ የማይወርድ ሶፍትዌር ማቅረብ፤ ለአርቴፊሻል መረጃ ማምረት የመስመር ላይ የማይወርድ ሶፍትዌር ማቅረብ፤ መረጃን ለመፍጠር፣ ለማግኘትና ለማቀናበር የመስመር ላይ የማይወርድ ሶፍትዌር ማቅረብ፤ ጥያቄዎችን ለመመለስ፣ ውሂብን ለመተንተን፣ የምርምር እርዳታ ለመስጠት፣ መረጃ ለማግኘትና ይዘት ለማመንጨት አርቴፊሻል ኢንተላጀንስን የሚያሳይ የመስመር ላይ የማይወርድ ሶፍትዌር ማቅረብ፤ በአርቴፊሻል ኢንተላጀንስ መስክ የቴክኖሎጂ መረጃን የሚያሳይ ድር ጣቢያ ማስተናገድ፤ ተጠቃሚዎች በዓለም አቀፍ የኮምፒውተር አውታረ መረቦች አማካኝነት መረጃን ለማውጣትና ለማውጣትና የውሂብ ማዕድን ማውጣት እንዲያከናውኑ የሚያስችል ቴክኖሎጂን የሚያሳይ ድር ጣቢያ ማቅረብ፤ የሶስተኛ ወገን መመሪያን ለመተንተን ከዓለም አቀፍ የኮምፒውተር አውታረ መረቦች ጋር በተያያዘ የመረጃ ቴክኖሎጂን የሚጠቀሙ ለሌሎች በድር ጣቢያ ላይ የተመሰረቱ የመረጃ ኢንዱስትሪ መፍጠር፤ በአርቴፊሻል ኢንተላጀንስ መስክ የመረጃ ቴክኖሎጂን በመጠቀም ለሌሎች በድር ጣቢያ ላይ የተመሰረቱ የመረጃ ኢንዱስትሪ መፍጠር፤ ለምስል ማወቂያ፣ ለማርትዕ እና ለማመንጨት የመስመር ላይ የማይወርድ ሶፍትዌር ማቅረብ፤ የተደባለቀ የሚዲያ ይዘትን ለማመንጨት የመስመር ላይ የማይወርድ ሶፍትዌር ማቅረብ፤ ለመረጃ መጋለጥ ምላሽ ለመስጠት መተንተን፣ መመደብ እና እርምጃዎችን መውሰድ የሚችሉ ስልተ ቀመሮችን ለማዘጋጀት፣ ለማስኬድ እና ለመተንተን የመስመር ላይ የማይወርድ ሶፍትዌር ማቅረብ፤ ጽሑፍን ከአንድ ቋንቋ ወደ ሌላ ለመተርጎም የመስመር ላይ የማይወርድ ሶፍትዌር ማቅረብ፤ የመተግበሪያ ፕሮግራሚንግ በይነገጽ (ኤፒኦይ) ሶፍትዌርን የያዘ የመተግበሪያ አገልግሎት አቅራቢ፤ የአርቴፊሻል ኢንተላጀንስ አገልግሎቶችን



የንግድ ምልክት ተቃውሞ ጥሪ

Trademark Cautionary Notice

ለመጠቀም የመተግበሪያ ፕሮግራሚንግ በይነገጽ (ኤፒኦይ) ሶፍትዌር ያለው የመተግበሪያ አገልግሎት አቅራቢ፤ አርቴፊሻል ኢንተሊጀንስን በመጠቀም የኮምፒውተር ሶፍትዌር ኮድ ዲዛይን፣ ልማት እና አፈፃፀም የመስመር ላይ የማይወርድ ሶፍትዌር ማቅረብ፤ አርቴፊሻል ኢንተሊጀንስን በመጠቀም የቪዲዮ ጨዋታዎችን ለመንደፍ፣ ኮድ ለማድረግ፣ ለማስኬድ እና ለመጨመር የመስመር ላይ የማይወርድ ሶፍትዌር ማቅረብ፤ አርቴፊሻል ኢንተሊጀንስን በመጠቀም ለመንደፍ፣ ኮድ ለማድረግ፣ ለማስኬድ እና ለመጨመር የመስመር ላይ የማይወርድ ሶፍትዌር መስጠት፤ አርቴፊሻል ኢንተሊጀንስን ከተወካይ ችሎታዎች ጋር አርቴፊሻል ኢንተሊጀንስን የሚያሳይ የመስመር ላይ የማይወርድ ሶፍትዌር ማቅረብ፤ ተግባራትን ለማከናወን፣ የስራ ፍሰቶችን ለማስተዳደር እና ከዲጂታል ስርዓቶች ጋር መስተጋብር ለመፍጠር በራስ ገዝ ትላልቅ የቋንቋ ሞዴሎችን ማቅረብ፤ በንግድ፣ በግል እና በኢንዱስትሪ አፕሊኬሽኖች ውስጥ ራስን በራስ የሚመራ ተፈጥሯዊ የቋንቋ ሂደት እና የተግባር አፈፃፀምን ለማስቻል የመስመር ላይ የማይወርድ ሶፍትዌር ማቅረብ፤ የላቀ የማመዛዘን ችሎታ ያለው አርቴፊሻል ኢንተሊጀንስ ያለው የመስመር ላይ የማይወርድ ሶፍትዌር ማቅረብ፤ ለሎጂካዊ ትንተና፣ ለቸግር አፈታት እና ለአውድ ግንዛቤ የተነደፉ ትላልቅ የቋንቋ ሞዴሎች፤ በምርምር፣ በእውቀት ውህደት፣ በውሳኔ አሰጣጥ፣ በሕግ ትንተና፣ በስትራቴጂካዊ እቅድ እና በሙያዊ የምክር አፕሊኬሽኖች ውስጥ ጥቅም ላይ እንዲውል የሰውን መሰል ምክንያት የሚያስመስል የመስመር ላይ የማይወርድ ሶፍትዌር ማቅረብ፤ በጽሑፍ ግብዓት ላይ የተመሠረተ ቪዲዮ፣ ጽሑፍ ወይም ምስሎችን የያዘ የቪዲዮ ይዘት ወይም የተደባለቀ ሚዲያ ይዘት ለማመንጨት የመስመር ላይ የማይወርድ ሶፍትዌር ማቅረብ።

ስለሆነም ተቃዋሚ ካለ የጋዜጣ ማስታወቂያው በወጣ በ 60 ቀናት ውስጥ የተጠቀሰው የንግድ ምልክት በመዝገብ እንዳይገባ የሚያስችል ማስረጃ ለኢትዮጵያ አእምሮአዊ ንብረት ጽ/ቤት ካልቀረበ ምልክቱን የምንመዘግብ መሆኑን እናስታውቃለን።ስለሆነም ማንኛውም ግለሰብ ወይም የህግ ሰውነት ያለው ተቋም ካለባለቤቱ ፍቃድ ውጪ በዚህ ምልክት የሚጠቀም ወይም አስመስሎ በሚሰራ ላይ በህግ ክስ ይመሰረትበታል።

የኢትዮጵያ አእምሮአዊ ንብረት ባለስልጣን



Call for opposition for trademark registration

1. Applicant's Name: **X.AI LLC** Address: **1450 Page Mill Road, Palo Alto, California 94304, United States.**

2. Application Number: **FTM/16666/2025**

3. Application Date: **10 April 2025 G.C.**

4. Type of Mark: **WORD**

5. Trademark: **UNDERSTAND THE UNIVERSE**

6. Colour: **Black and white**

7. International Class: **09 and 42**

8. **Goods and Services:** Class 09: Downloadable computer programs and downloadable computer software for the artificial production of human speech and text; downloadable computer programs and downloadable computer software for natural language processing, generation, understanding, and analysis; downloadable computer programs and downloadable computer software for machine learning; downloadable computer chatbot software for simulating conversations; downloadable computer programs and downloadable computer software for creating and generating text; downloadable computer programs and downloadable computer software featuring artificial intelligence for performing research and development; downloadable computer programs and downloadable computer software for creating and generating spoken words or conversations; downloadable computer programs and downloadable computer software for the artificial production of information; downloadable computer programs and downloadable computer software for the creation, retrieval or curation of information; downloadable computer programs and downloadable computer software for image recognition, editing, and generation; downloadable computer programs and downloadable computer software for generating mixed-media content, namely, content in the form of images, text, or audio; downloadable computer programs and downloadable computer software for extraction and retrieval of information and for data mining; downloadable computer programs and downloadable computer software for artificial intelligence, namely, computer software for developing, running, and analyzing algorithms that are able to learn to analyze, classify, or take actions in response to exposure to data; downloadable computer programs and downloadable computer software featuring artificial intelligence for answering queries, analyzing data, research assistance, retrieving information, and generating content; downloadable computer programs and downloadable computer software for translating text from one language to another; downloadable computer programs and downloadable computer software for designing, coding, running, or playing video games using artificial intelligence; downloadable computer programs and downloadable computer software for the design, development, or execution of computer software code using artificial intelligence; downloadable computer programs and downloadable computer software featuring artificial intelligence with agentic capabilities, namely, autonomous large language models for performing tasks, managing workflows, and interacting with digital systems for use in automation, productivity enhancement, or decision support; downloadable computer programs and downloadable computer software for enabling self-directed natural language processing and task execution in business, personal, or industrial applications; downloadable computer programs and downloadable computer software featuring artificial intelligence with advanced reasoning capabilities, namely, large language models designed for logical analysis, problem-solving, or contextual understanding; downloadable computer programs and downloadable computer software that simulate human-like reasoning for use in research, knowledge synthesis, decision-making, legal analysis, strategic planning, or professional advisory applications; downloadable computer programs and downloadable computer software for generating video content or mixed-media content comprising video, text, or images based



የንግድ ምልክት ተቃውሞ ጥሪ

Trademark Cautionary Notice

on text input.

Class 42: Providing online non-downloadable software for the artificial production of human speech and text; providing online non-downloadable software for natural language processing, generation, understanding and analysis; providing online non-downloadable software for machine learning; providing online non-downloadable chatbot software for simulating conversations; providing online non-downloadable software for creating and generating text; providing online non-downloadable software featuring artificial intelligence for performing research and development; research and development services in the field of artificial intelligence; providing online non-downloadable software for creating and generating spoken words or conversations; providing online non-downloadable software for the artificial production of information; providing online non-downloadable software for the creation, retrieval, or curation of information; providing online non-downloadable software featuring artificial intelligence for answering queries, analyzing data, research assistance, retrieving information, and generating content; hosting a website featuring technology information in the field of artificial intelligence; extraction and retrieval of information and data mining by means of global computer networks; creating indexes of information in connection with global computer networks, namely, enabling the analysis of third-party instruction and creating website-based indexes of information using artificial intelligence; providing online non-downloadable software for image recognition, editing, and generation; providing online non-downloadable software for generating mixed-media content, namely, content in the form of images, text, or audio; providing online non-downloadable software for developing, running and analyzing algorithms that are able to learn to analyze, classify, or take actions in response to exposure to data; providing online non-downloadable software for translating text from one language to another; application service provider featuring application programming interface (API) software; application service provider featuring application programming interface (API) software for use of artificial intelligence services; providing online non-downloadable software for the design, development, or execution of computer software code using artificial intelligence; providing online non-downloadable software for designing, coding, running, or playing video games using artificial intelligence; providing online non-downloadable software featuring artificial intelligence with agentic capabilities, namely, autonomous large language models for performing tasks, managing workflows, and interacting with digital systems for use in automation, productivity enhancement, or decision support; providing online non-downloadable software for enabling self-directed natural language processing and task execution in business, personal, or industrial applications; providing online non-downloadable software featuring artificial intelligence with advanced reasoning capabilities, namely, large language models designed for logical analysis, problem-solving, or contextual understanding; providing online non-downloadable software that simulates human-like reasoning for use in research, knowledge synthesis, decision-making, legal analysis, strategic planning, or professional advisory applications; providing online non-downloadable software for generating video content or mixed-media content comprising video, text, or images based on text input.

The trademark will be registered unless opposition is submitted to the Ethiopian Intellectual Property Office, with supporting documents, within sixty days from the publication of this notice. If anyone who, without the authorization of the owner, uses the said trademark or any imitation thereof or otherwise infringes on their rights in Ethiopia will be prosecuted according to Ethiopian law.

Ethiopian Intellectual Property Authority

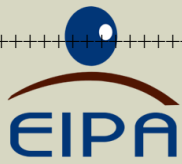

የንግድ ምልክት ተቃውሞ ጥሪ

Trademark Cautionary Notice

የንግድ ምልክት ምዝገባ ተቃውሞ ጥሪ ማስታወቂያ

1. የአመልካች ስም: MURATA MANUFACTURING CO., LTD. አድራሻ: 10-1, Higashikotari 1-chome, Nagaokakyo-shi, Kyoto, Japan

2. የማመልከቻ ቁጥር: FTM/16856/2025

3. ማመልከቻው ገቢ የሆነበት ቀን: እ.ኤ.አ 12/12/2025

4. የንግድ ምልክቱ መግለጫ: የቃል እና የምስል

5. የንግድ ምልክት: 

6. ቀለም: ጥቁር እና ነጭ

7. ዓለም ዓቀፍ ምድብ: ምድብ 42

8. ማመልከቻው የሚሸፍነው ምርቶች: ምድብ 42: የኢንዱስትሪ ትንተና፣ የኢንዱስትሪ ምርምር እና የኢንዱስትሪ ዲዛይን አገልግሎቶች፣ የጥራት ቁጥጥር፣ የኮምፒውተር ሃርድዌር እና ሶፍትዌር ዲዛይን እና ልማት፣ የሜትሮሎጂ መረጃ፣ የአየር ሁኔታ ትንበያ፣ የስነ-ህንፃ አገልግሎቶች፣ ቅኝት (ምህንድስና)፣ የጂኦሎጂካል ጥናቶች ወይም ምርምር፣ የኮምፒውተር ሃርድዌር ዲዛይን እና ልማት አማካሪነት፣ የኮምፒውተር ፕሮግራሚንግ፣ የኮምፒውተር ሶፍትዌር አማካሪነት፣ የቴሌኮሙኒኬሽን ኔትወርክ ደህንነት አማካሪነት፣ የሰነዶች ዲጂታል ማድረግ (ስካኒንግ)፣ የኮምፒውተር ፕሮግራሞችን እና መረጃዎችን ከአካላዊ ልወጣ ውጪ መለወጥ፣ የውሂብ ምስጢራ አገልግሎቶች፣ ለኢንተርኔት የፍለጋ ፕሮግራሞችን ማቅረብ፣ የኮምፒውተር መድረኮችን ዲዛይን ማድረግ፣ መፍጠር፣ ማዳበር እና ጥገና፣ የኮምፒውተር ሶፍትዌር ዲዛይን መፍጠር፣ መፍጠር፣ ማዳበር እና ጥገና፣ የኮምፒውተር ስርዓት ዲዛይን ማድረግ፣ መፍጠር፣ ማስተናገድ እና ጥገና፣ ለመረጃ ማቀነባበሪያ ሶፍትዌር ምህንድስና አገልግሎቶች፣ ለሌሎች የኮምፒውተር ሶፍትዌር ዲዛይን ማድረግ፣ በርቀት መዳረሻ የኮምፒውተር ስርዓት አሠራርን መከታተል፣ ከኮምፒውተር ፕሮግራሞች ጋር የተያያዙ የቴክኖሎጂ አማካሪ አገልግሎቶች፣ ከማሽን ምህንድስና ትንተና ጋር የተያያዙ የቴክኖሎጂ አማካሪ አገልግሎቶች፣ በመድኃኒት፣ በመዋቢያዎች እና በምግብ ምርቶች መስክ የሙከራ፣ የፍተሻ እና የምርምር አገልግሎቶች፣ የህክምና ምርምር፣ ክሊኒካዊ ሙከራዎች፣ የኬሚስትሪ አገልግሎቶች፣ በህንፃ ግንባታ እና በከተማ ፕላን መስክ ምርምር፣ ብክለትን በመከላከል መስክ የሙከራ እና የምርምር አገልግሎቶች፣ በኤሌክትሪክ መስክ የሙከራ እና የምርምር አገልግሎቶች፣ በሲቪል ምህንድስና መስክ የሙከራ እና የምርምር አገልግሎቶች፣ የኢነርጂ አዳት፣ በአካባቢ ጥበቃ መስክ ሳይንሳዊ ምርምር፣ የኢንዱስትሪ ትንተና፣ የቁሳቁስ ሙከራ፣ በተፈጥሮ አይጋዎች መስክ ሳይንሳዊ እና ቴክኖሎጂያዊ ምርምር፣ በኢነርጂ ቁጠባ መስክ የምክር አገልግሎት፣ በቴሌኮሙኒኬሽን ቴክኖሎጂ መስክ ምርምር፣ በፊዚክስ መስክ ምርምር፣ በግብርና፣ በከተማ እርባታ እና በአሳ ማጥመድ መስኮች የሙከራ፣ የፍተሻ እና የምርምር አገልግሎቶች፣ ከማሻግጫ፣ ከመሳሪያዎች እና ከመሳሪያዎች ጋር የተያያዙ የሙከራ እና የምርምር አገልግሎቶች፣ መለኪያ (መለኪያ)፣ ሜካኒካል ምርምር፣



የንግድ ምልክት ተቃውሞ ጥሪ

Trademark Cautionary Notice

የመለኪያ መሣሪያዎች ኪራይ፣ የመለኪያ እና የፈተና መሣሪያዎች እና መሳሪያዎች ኪራይ፣ ለሕክምና አገልግሎት ካልሆነ በስተቀር የዳሳሾች (የመለኪያ መሣሪያዎች) ኪራይ፣ የኮምፒዩተሮች ኪራይ፣ የመስመር ላይ የማይወርድ ሶፍትዌር ጊዜያዊ አጠቃቀም መስጠት፣ የድር አገልጋዮች ኪራይ፣ ሶፍትዌር እንደ አገልግሎት (SaaS)፣ ምናባዊ አካባቢዎችን ማስተናገድ፣ የኮምፒውተር ድር ጣቢያዎችን ማስተናገድ፣ መድረክ እንደ አገልግሎት (PaaS)፣ የአገልጋይ ማስተናገጃ፣ የኤሌክትሮኒክስ የውሂብ ማከማቻ፣ የደመና ማስላት፣ በደመና ማስላት፣ ለኤሌክትሮኒክስ መረጃ የደመና ማከማቻ አገልግሎቶችን መስጠት፣ የኮምፒውተር ሶፍትዌር ኪራይ፣ የኮምፒውተር ስርዓቶችን ማቅረብ፣ በኢንተርኔት ላይ መድረኮችን ማስተናገድ፣ የውሂብ ማቀናበሪያ መሳሪያዎችን መከራየት፣ ለመረጃ ማቀናበሪያ፣ ለማስተላለፍ እና ለማከማቻ የመስመር ላይ የማይወርድ ሶፍትዌር ለጊዜው መጠቀም፣ የላብራቶሪ መሳሪያዎችን እና መሳሪያዎችን ማከራየት፣ የቴሌስኮፖች ኪራይ፣ የቴክኒክ ስዕል መሳሪያዎችን መከራየት፣ የስማርት መነጽር ኪራይ፣ የፎቶዎች ዲጂታል ማድረግ (ስካኒንግ)፣ የመስመር ላይ ጂኦግራፊያዊ ካርታዎችን ማቅረብ፣ ማውረድ አይቻልም፣ ጂኦግራፊያዊ መረጃን መስጠት፣ የደመና ዘር፣ በተጠቃሚ ፕሮግራም ሊሰሩ የሚችሉ የሰው ልጅ ሮቦቶችን ማከራየት፣ ያልተዋቀረ የቪዲዮ እና የኮምፒውተር ጨዋታዎችን ማልማት፣ ከኮምፒውተር ቴክኖሎጂ እና ፕሮግራሚንግ ጋር የተያያዘ መረጃ በድር ጣቢያ በኩል መስጠት፣ የኮምፒውተር ቴክኖሎጂ አማካሪነት፣ የአርቴፊሻል ኢንተላጀንስ አማካሪነት፣ ለዲጂታል ትራንስፎርሜሽን የቴክኖሎጂ አማካሪነት አገልግሎቶች፣ የኮምፒውተር ስርዓት ትንተና፣ ከካርቦን ማካካሻ ጋር የተያያዘ ሳይንሳዊ መረጃ፣ ምክር እና አማካሪነት መስጠት፣ ሳይንሳዊ እና ቴክኖሎጂያዊ ምርምር፣ ሳይንሳዊ የላብራቶሪ አገልግሎቶች፣ የቴክኒክ ፕሮጀክት ጥናቶችን ማካሄድ፣ የቴክኒክ ጽሑፍ፣ ለሌሎች አዳዲስ ምርቶችን ምርምር እና ልማት፣ በአርቴፊሻል ኢንተላጀንስ ቴክኖሎጂ መስክ ምርምር፣ ምህንድስና፣ የመረጃ ቴክኖሎጂ (IT) የድጋፍ አገልግሎቶች፣ የኢንዱስትሪ ምርቶች ዲዛይንና ልማት፣ የቴክኒክ መለኪያ አገልግሎቶች፣ የሬዲዮ ፍሪኩዌንሲ መለያ (RFID) መለያዎች ኪራይ፣ በደህንነት ማንቂያ እና ክትትል ስርዓቶች ውስጥ ጥቅም ላይ የማይውሉ የመስመር ላይ የማይወርዱ ሶፍትዌሮችን ለጊዜው መጠቀም፣ በደህንነት ማንቂያ እና ክትትል ስርዓቶች ውስጥ ጥቅም ላይ የሚውሉ ሶፍትዌሮችን የያዘ ሶፍትዌር እንደ አገልግሎት (SaaS) እና መድረክ እንደ አገልግሎት (PaaS)፣ ለማስታወቂያ ዓላማዎች ድር ጣቢያዎችን ማንደፍ፣ በሠራተኞች አስተዳደር መስክ ጥቅም ላይ የሚውሉ የመስመር ላይ የማይወርዱ ሶፍትዌሮችን ለጊዜው መጠቀም፣ በስራ ማመሳሰል ውስጥ ጥቅም ላይ የሚውሉ የመስመር ላይ የማይወርዱ ሶፍትዌሮችን ለጊዜው መጠቀም፣ በኤሌክትሪክ እና በሃይል ቁጥጥር መስክ የደመና ማስላት አገልግሎቶች፣ እንደ አገልግሎት ሶፍትዌር (SaaS) የኃይል ማቀዝቀዣዎችን፣ የኤሌክትሪክ ኃይል መቆጣጠሪያዎችን፣ የኤሌክትሪክ ኃይል መቀየሪያዎችን፣ የኤሌክትሪክ ኢንቨርተሮችን፣ ባትሪዎችን፣ አከማቾችን፣ የሊቲየም አዮን ሁለተኛ ባትሪዎችን፣ የፀሐይ ባትሪዎችን፣ የነዳጅ ሴሎችን እና ዳሳሾችን ለማንቀሳቀስ፣ ለመቆጣጠር እና ለማስተዳደር የሚያገለግል ሶፍትዌርን የሚያሳይ፣ የኃይል ማቀዝቀዣዎችን፣ የኤሌክትሪክ ኃይል መቆጣጠሪያዎችን፣ የኤሌክትሪክ ኃይል መቀየሪያዎችን፣ የኤሌክትሪክ ኢንቨርተሮችን፣ ባትሪዎችን፣ አከማቾችን፣ የሊቲየም አዮን ሁለተኛ ባትሪዎችን፣ የፀሐይ ባትሪዎችን፣ የነዳጅ ሴሎችን እና ዳሳሾችን ዲዛይን እና ልማት፣ የኃይል ማቀዝቀዣዎችን፣ የኤሌክትሪክ ኃይል መቆጣጠሪያዎችን፣ የኤሌክትሪክ ኃይል መቀየሪያዎችን፣ ባትሪዎችን፣ አከማቾችን፣ የሊቲየም አዮን ሁለተኛ ባትሪዎችን፣ የፀሐይ ባትሪዎችን፣ የነዳጅ ሴሎችን እና ዳሳሾችን ዲዛይን እና ልማት፣ በኤሌክትሪክ እና በሃይል ቁጥጥር መስክ የሙከራ እና የምርምር አገልግሎቶች፣ የኃይል ፍጆታን



የንግድ ምልክት ተቃውሞ ጥሪ

Trademark Cautionary Notice

የመለኪያ መሣሪያዎች ኪራይ፤ የመለኪያ እና የፈተና መሣሪያዎች እና መሳሪያዎች ኪራይ፤ ለሕክምና አገልግሎት ካልሆነ በስተቀር የዳሳሾች (የመለኪያ መሣሪያዎች) ኪራይ፤ የኮምፒዩተር ኪራይ፤ የመስመር ላይ የማይወርድ ሰፍትዌር ጊዜያዊ አጠቃቀም መስጠት፤ የድር አገልጋዮች ኪራይ፤ ሰፍትዌር እንደ አገልግሎት (SaaS)፤ ምናባዊ አካባቢዎችን ማስተናገድ፤ የኮምፒዩተር ድር ጣቢያዎችን ማስተናገድ፤ መድረክ እንደ አገልግሎት (PaaS)፤ የአገልጋይ ማስተናገጃ፤ የኤሌክትሮኒክስ የውሂብ ማከማቻ፤ የደመና ማስላት፤ በደመና ማስላት፤ የኤሌክትሮኒክስ መረጃ የደመና ማከማቻ አገልግሎቶችን መስጠት፤ የኮምፒዩተር ሰፍትዌር ኪራይ፤ የኮምፒዩተር ስርዓቶችን ማቅረብ፤ በኢንተርኔት ላይ መድረኮችን ማስተናገድ፤ የውሂብ ማቀናበሪያ መሳሪያዎችን መከራየት፤ ለመረጃ ማቀናበሪያ፤ ለማስተላለፍ እና ለማከማቻ የመስመር ላይ የማይወርድ ሰፍትዌር ለጊዜው መጠቀም፤ የላብራቶሪ መሳሪያዎችን እና መሳሪያዎችን ማከራየት፤ የቴሌስኮፕ ኪራይ፤ የቴክኒክ ስዕል መሳሪያዎችን መከራየት፤ የስማርት መነጽር ኪራይ፤ የፎቶዎች ዲጂታል ማድረግ (ስካኒንግ)፤ የመስመር ላይ ጂኦግራፊያዊ ካርታዎችን ማቅረብ፤ ማውረድ አይቻልም፤ ጂኦግራፊያዊ መረጃን መስጠት፤ የደመና ዘር፤ በተጠቃሚ ፕሮግራም ሊሰሩ የሚችሉ የሰው ልጅ ሮቦቶችን ማከራየት፤ ያልተዋቀረ የቪዲዮ እና የኮምፒዩተር ጨዋታዎችን ማልማት፤ ከኮምፒዩተር ቴክኖሎጂ እና ፕሮግራሚንግ ጋር የተያያዘ መረጃ በድር ጣቢያ በኩል መስጠት፤ የኮምፒዩተር ቴክኖሎጂ አማካሪነት፤ የአርቴፊሻል ኢንተላጀንስ አማካሪነት፤ ለዲጂታል ትራንስፎርሜሽን የቴክኖሎጂ አማካሪነት አገልግሎቶች፤ የኮምፒዩተር ስርዓት ትንተና፤ ከካርቦን ማካካሻ ጋር የተያያዘ ሳይንሳዊ መረጃ፤ ምክር እና አማካሪነት መስጠት፤ ሳይንሳዊ እና ቴክኖሎጂያዊ ምርምር፤ ሳይንሳዊ የላብራቶሪ አገልግሎቶች፤ የቴክኒክ ፕሮጀክት ጥናቶችን ማካሄድ፤ የቴክኒክ ጽሑፍ፤ ለሌሎች አዳዲስ ምርቶችን ምርምር እና ልማት፤ በአርቴፊሻል ኢንተላጀንስ ቴክኖሎጂ መስክ ምርምር፤ ምህንድስና፤ የመረጃ ቴክኖሎጂ (IT) የድጋፍ አገልግሎቶች፤ የኢንዱስትሪ ምርቶች ዲዛይንና ልማት፤ የቴክኒክ መለኪያ አገልግሎቶች፤ የሬዲዮ ፍሪኩዌንሲ መለያ (RFID) መለያዎች ኪራይ፤ በደህንነት ማንቁያ እና ክትትል ስርዓቶች ውስጥ ጥቅም ላይ የማይውሉ የመስመር ላይ የማይወርዱ ሰፍትዌሮችን ለጊዜው መጠቀም፤ በደህንነት ማንቁያ እና ክትትል ስርዓቶች ውስጥ ጥቅም ላይ የሚውሉ ሰፍትዌሮችን የያዘ ሰፍትዌር እንደ አገልግሎት (SaaS) እና መድረክ እንደ አገልግሎት (PaaS)፤ ለማስታወቂያ ዓላማዎች ድር ጣቢያዎችን መንደፍ፤ በሠራተኞች አስተዳደር መስክ ጥቅም ላይ የሚውሉ የመስመር ላይ የማይወርዱ ሰፍትዌሮችን ለጊዜው መጠቀም፤ በስራ ማመሳሰል ውስጥ ጥቅም ላይ የሚውሉ የመስመር ላይ የማይወርዱ ሰፍትዌሮችን ለጊዜው መጠቀም፤ በኤሌክትሪክ እና በሃይል ቁጥጥር መስክ የደመና ማስላት አገልግሎቶች፤ እንደ አገልግሎት ሰፍትዌር (SaaS) የኃይል ማቀዝቀዣዎችን፤ የኤሌክትሪክ ኃይል መቆጣጠሪያዎችን፤ የኤሌክትሪክ ኃይል መቀየሪያዎችን፤ የኤሌክትሪክ ኢንቨርተሮችን፤ ባትሪዎችን፤ አካማቾችን፤ የሊቲየም አዮን ሁለተኛ ባትሪዎችን፤ የፀሐይ ባትሪዎችን፤ የነዳጅ ሴሎችን እና ዳሳሾችን ለማንቀሳቀስ፤ ለመቆጣጠር እና ለማስተዳደር የሚያገለግል ሰፍትዌርን የሚያሳይ፤ የኃይል ማቀዝቀዣዎችን፤ የኤሌክትሪክ ኃይል መቆጣጠሪያዎችን፤ የኤሌክትሪክ ኃይል መቀየሪያዎችን፤ የኤሌክትሪክ ኢንቨርተሮችን፤ ባትሪዎችን፤ አካማቾችን፤ የሊቲየም አዮን ሁለተኛ ባትሪዎችን፤ የፀሐይ ባትሪዎችን፤ የነዳጅ ሴሎችን እና ዳሳሾችን ዲዛይን እና ልማት፤ የኃይል ማቀዝቀዣዎችን፤ የኤሌክትሪክ ኃይል መቆጣጠሪያዎችን፤ የኤሌክትሪክ ኃይል መቀየሪያዎችን፤ ባትሪዎችን፤ አካማቾችን፤ የሊቲየም አዮን ሁለተኛ ባትሪዎችን፤ የፀሐይ ባትሪዎችን፤ የነዳጅ ሴሎችን እና ዳሳሾችን ዲዛይን እና ልማት፤ በኤሌክትሪክ እና በሃይል ቁጥጥር መስክ የመከራ እና የምርምር አገልግሎቶች፤ የኃይል ፍጆታን



የንግድ ምልክት ተቃውሞ ጥሪ

Trademark Cautionary Notice

የመለኪያ መሣሪያዎች ኪራይ፣ የመለኪያ እና የፈተና መሣሪያዎች እና መሳሪያዎች ኪራይ፣ ለሕክምና አገልግሎት ካልሆነ በስተቀር የዳሳሾች (የመለኪያ መሣሪያዎች) ኪራይ፣ የኮምፒዩተር ኪራይ፣ የመስመር ላይ የማይወርድ ሰፍትዌር ጊዜያዊ አጠቃቀም መስጠት፣ የድር አገልጋዮች ኪራይ፣ ሰፍትዌር እንደ አገልግሎት (SaaS)፣ ምናባዊ አካባቢዎችን ማስተናገድ፣ የኮምፒውተር ድር ጣቢያዎችን ማስተናገድ፣ መድረክ እንደ አገልግሎት (PaaS)፣ የአገልጋይ ማስተናገጃ፣ የኤሌክትሮኒክስ የውሂብ ማከማቻ፣ የደመና ማስላት፣ በደመና ማስላት፣ ለኤሌክትሮኒክስ መረጃ የደመና ማከማቻ አገልግሎቶችን መስጠት፣ የኮምፒውተር ሰፍትዌር ኪራይ፣ የኮምፒውተር ስርዓቶችን ማቅረብ፣ በኢንተርኔት ላይ መድረኮችን ማስተናገድ፣ የውሂብ ማቀናበሪያ መሳሪያዎችን መከራየት፣ ለመረጃ ማቀናበሪያ፣ ለማስተላለፍ እና ለማከማቻ የመስመር ላይ የማይወርድ ሰፍትዌር ለጊዜው መጠቀም፣ የላብራቶሪ መሳሪያዎችን እና መሳሪያዎችን ማከራየት፣ የቴሌስኮፖች ኪራይ፣ የቴክኒክ ስዕል መሳሪያዎችን መከራየት፣ የስማርት መነጽር ኪራይ፣ የፎቶዎች ዲጂታል ማድረግ (ስካኒንግ)፣ የመስመር ላይ ጂኦግራፊያዊ ካርታዎችን ማቅረብ፣ ማውረድ አይቻልም፣ ጂኦግራፊያዊ መረጃን መስጠት፣ የደመና ዘር፣ በተጠቃሚ ፕሮግራም ሊሰሩ የሚችሉ የሰው ልጅ ሮቦቶችን ማከራየት፣ ያልተዋቀረ የቪዲዮ እና የኮምፒውተር ጨዋታዎችን ማልማት፣ ከኮምፒውተር ቴክኖሎጂ እና ፕሮግራሚንግ ጋር የተያያዘ መረጃ በድር ጣቢያ በኩል መስጠት፣ የኮምፒውተር ቴክኖሎጂ አማካሪነት፣ የአርቴፊሻል ኢንተላጀንስ አማካሪነት፣ ለዲጂታል ትራንስፎርሜሽን የቴክኖሎጂ አማካሪነት አገልግሎቶች፣ የኮምፒውተር ስርዓት ትንተና፣ ከካርቦን ማካካሻ ጋር የተያያዘ ሳይንሳዊ መረጃ፣ ምክር እና አማካሪነት መስጠት፣ ሳይንሳዊ እና ቴክኖሎጂያዊ ምርምር፣ ሳይንሳዊ የላብራቶሪ አገልግሎቶች፣ የቴክኒክ ፕሮጀክት ጥናቶችን ማካሄድ፣ የቴክኒክ ጽሑፍ፣ ለሌሎች አዳዲስ ምርቶችን ምርምር እና ልማት፣ በአርቴፊሻል ኢንተላጀንስ ቴክኖሎጂ መስክ ምርምር፣ ምህንድስና፣ የመረጃ ቴክኖሎጂ (IT) የድጋፍ አገልግሎቶች፣ የኢንዱስትሪ ምርቶች ዲዛይንና ልማት፣ የቴክኒክ መለኪያ አገልግሎቶች፣ የሬዲዮ ፍሪኩዌንሲ መለያ (RFID) መለያዎች ኪራይ፣ በደህንነት ማንቂያ እና ክትትል ስርዓቶች ውስጥ ጥቅም ላይ የማይውሉ የመስመር ላይ የማይወርዱ ሰፍትዌሮችን ለጊዜው መጠቀም፣ በደህንነት ማንቂያ እና ክትትል ስርዓቶች ውስጥ ጥቅም ላይ የሚውሉ ሰፍትዌሮችን የያዘ ሰፍትዌር እንደ አገልግሎት (SaaS) እና መድረክ እንደ አገልግሎት (PaaS)፣ ለማስታወቂያ ዓላማዎች ድር ጣቢያዎችን መንደፍ፣ በሠራተኞች አስተዳደር መስክ ጥቅም ላይ የሚውሉ የመስመር ላይ የማይወርዱ ሰፍትዌሮችን ለጊዜው መጠቀም፣ በስራ ማመሳሰል ውስጥ ጥቅም ላይ የሚውሉ የመስመር ላይ የማይወርዱ ሰፍትዌሮችን ለጊዜው መጠቀም፣ በኤሌክትሪክ እና በሃይል ቁጥጥር መስክ የደመና ማስላት አገልግሎቶች፣ እንደ አገልግሎት ሰፍትዌር (SaaS) የኃይል ማቀዝቀዣዎችን፣ የኤሌክትሪክ ኃይል መቆጣጠሪያዎችን፣ የኤሌክትሪክ ኃይል መቀየሪያዎችን፣ የኤሌክትሪክ ኢንቨርተሮችን፣ ባትሪዎችን፣ አከማቻችን፣ የሊቲየም አዮን ሁለተኛ ባትሪዎችን፣ የፀሐይ ባትሪዎችን፣ የነዳጅ ሴሎችን እና ዳሳሾችን ለማንቀሳቀስ፣ ለመቆጣጠር እና ለማስተዳደር የሚያገለግል ሰፍትዌርን የሚያሳይ፣ የኃይል ማቀዝቀዣዎችን፣ የኤሌክትሪክ ኃይል መቆጣጠሪያዎችን፣ የኤሌክትሪክ ኃይል መቀየሪያዎችን፣ የኤሌክትሪክ ኢንቨርተሮችን፣ ባትሪዎችን፣ አከማቻችን፣ የሊቲየም አዮን ሁለተኛ ባትሪዎችን፣ የፀሐይ ባትሪዎችን፣ የነዳጅ ሴሎችን እና ዳሳሾችን ዲዛይን እና ልማት፣ የኃይል ማቀዝቀዣዎችን፣ የኤሌክትሪክ ኃይል መቆጣጠሪያዎችን፣ የኤሌክትሪክ ኃይል መቀየሪያዎችን፣ ባትሪዎችን፣ አከማቻችን፣ የሊቲየም አዮን ሁለተኛ ባትሪዎችን፣ የፀሐይ ባትሪዎችን፣ የነዳጅ ሴሎችን እና ዳሳሾችን ዲዛይን እና ልማት፣ በኤሌክትሪክ እና በሃይል ቁጥጥር መስክ የሙከራ እና የምርምር አገልግሎቶች፣ የኃይል ፍጆታን



የንግድ ምልክት ተቃውሞ ጥሪ

Trademark Cautionary Notice

ለመመዘንገብ የቆጣሪዎች ኪራይ፤ በኢነርጂ ቁጠባ እና በኢነርጂ ቅልጥፍና መስክ የምክር አገልግሎት፤ በኢነርጂ ቁጠባ እና በኢነርጂ ቅልጥፍና መስክ የቴክኒክ አማካሪነት፤ በሃይል እና በኢነርጂ አቅርቦት መስክ ከቴክኖሎጂ አገልግሎቶች ጋር የተያያዘ የምክር አገልግሎት፤ ጊዜያዊ አጠቃቀምን መስጠት የማይወርዱ የኮምፒውተር ሶፍትዌሮች፤ ማለትም በሬዲዮ ፍሪኩዌንሲ መለያ (RFID) ስርዓቶች ላይ የሶፍትዌር አፕሊኬሽኖችን ለማስተዳደር እና ለማስተዳደር የሚያገለግሉ መካከለኛ ሶፍትዌሮች፤ የኮምፒውተር ሶፍትዌሮችን ዲዛይን ማድረግ፣ ማልማት፣ መጫን እና ጥገና፣ ማለትም በሬዲዮ ፍሪኩዌንሲ መለያ (RFID) ስርዓቶች ላይ የሶፍትዌር አፕሊኬሽኖችን ለማስተዳደር እና ለማስተዳደር የሚያገለግሉ መካከለኛ ሶፍትዌሮች፤ ለህክምና አገልግሎቶች ሳይሆን ለ EEG ሲግናሎች መስክ ሳይንሳዊ ትንተና ሳይንሳዊ አገልግሎቶች፤ ከ EEG ሲግናሎች ትንተና ጋር የተያያዘ የቴክኖሎጂ ምርምር እና ልማት፤ የ EEG ሲግናሎችን ለመተንተን ጥቅም ላይ የሚውሉ የመስመር ላይ የማይወርዱ የኮምፒውተር ሶፍትዌር መድረኮችን እና አፕሊኬሽኖችን ለጊዜው መጠቀም፤ ለማሻን ትምህርት አርቴፊሻል ኢንተላጀንስ በመጠቀም የመስመር ላይ የማይወርዱ የደመና ማስላት ሶፍትዌር ጊዜያዊ አጠቃቀም መስጠት፤ በንግድ አስተዳደር እና በግብይት የውሂብ ትንተና ውስጥ ጥቅም ላይ የሚውሉ የመስመር ላይ የማይወርዱ ሶፍትዌር ጊዜያዊ አጠቃቀም መስጠት፤ የተሸከርካሪዎችን አሠራር ለማስመሰል የመስመር ላይ የማይወርዱ ሶፍትዌር ጊዜያዊ አጠቃቀም መስጠት፤ የሰዎችን እና የነገሮችን ቦታ ለመከታተል፣ ለመለየት እና ለማግኘት የሚያገለግል የመስመር ላይ የማይወርዱ ሶፍትዌር ጊዜያዊ አጠቃቀም መስጠት፤ ሶፍትዌር እንደ አገልግሎት (SaaS) እና መድረክ እንደ አገልግሎት (PaaS) የሰዎችን እና የነገሮችን ቦታ ለመከታተል፣ ለመለየት እና ለማግኘት የሚያገለግል ሶፍትዌርን የሚያሳይ፤ የኮምፒውተር ሃርድዌር እና ሶፍትዌር አሠራር፣ አስተዳደር፣ ውቅር፣ ማዘመን፣ የርቀት መቆጣጠሪያ እና ጥገና ላይ ጥቅም ላይ ሊውል የሚችል የመስመር ላይ የማይወርድ ሶፍትዌር ጊዜያዊ አጠቃቀም፤ ሶፍትዌር እንደ አገልግሎት (SaaS) እና መድረክ እንደ አገልግሎት (PaaS) የኮምፒውተር ሃርድዌር እና ሶፍትዌር አሠራር፣ አስተዳደር፣ ውቅር፣ ማዘመን፣ የርቀት መቆጣጠሪያ እና ጥገና ሶፍትዌርን የያዘ፤ የፋብሪካ ምርታማነት ማሻሻያ የቴክኖሎጂ አማካሪነት፤ የቴክኒክ ድጋፍ፣ ማለትም በፋብሪካዎች ውስጥ የኮምፒውተር ስርዓቶችን መለ መፈለግ፤ የፋብሪካ አውቶሜሽን መሳሪያዎች እና ጭነቶች ዲዛይን፤ የቴክኖሎጂ ምርምር፤ በኢንፎርሜሽን እና ኮሙኒኬሽን ቴክኖሎጂዎች መስክ ምርምር እና ልማት፤ የጋይል አቅርቦት ቴክኖሎጂዎችን ለመቆጣጠር በስርዓቶች ውስጥ ጥቅም ላይ የሚውሉ የኮምፒውተር ፕሮግራሞችን ዲዛይን፤ ልማት እና ጥገና፤ በሃይል እና በኢነርጂ አቅርቦት መስክ የቴክኖሎጂ አገልግሎቶች ጋር የተያያዘ አማካሪነት፤ በሃይል ቁጥጥር መስክ የቴክኖሎጂ አማካሪነት፤ ከኤሌክትሮኒክ ወይም ከኤሌክትሪክ ቁሳቁሶች፣ ክፍሎች እና መሳሪያዎች ጋር የተያያዘ የቴክኖሎጂ አማካሪነት እና የመረጃ አገልግሎቶች፤ በኤሌክትሮኒክ ወይም በኤሌክትሪክ ቁሳቁሶች፣ ክፍሎች እና መሳሪያዎች መስክ የቴክኖሎጂ ምርምር፤ በኤሌክትሮኒክ ወይም በኤሌክትሪክ ቁሳቁሶች፣ ክፍሎች እና መሳሪያዎች ላይ ሙከራ እና ምርምር፤ በኤሌክትሮኒክ ወይም በኤሌክትሪክ ቁሳቁሶች፣ ክፍሎች እና መሳሪያዎች መስክ ውስጥ ጥቅም ላይ የሚውሉ ምርቶችን ለማንደፍ የማይወርድ የመስመር ላይ ሶፍትዌር ጊዜያዊ አጠቃቀም መስጠት፤ በኤሌክትሮኒክ ወይም በኤሌክትሪክ ምርቶች መስክ ጥቅም ላይ የሚውል የቴሌኮሙኒኬሽን ወይም የውሂብ ማስተላለፊያ የመስመር ላይ የማይወርድ ሶፍትዌር ጊዜያዊ አጠቃቀም መስጠት፤ በኤሌክትሮኒክ ወይም በኤሌክትሪክ ምርቶች መስክ ጥቅም ላይ የሚውል ቁጥጥር ለማድረግ የመስመር ላይ የማይወርድ ሶፍትዌር ጊዜያዊ አጠቃቀም መስጠት፤ በኢንዱስትሪ ምርቶች መስክ ጥቅም ላይ



የንግድ ምልክት ተቃውሞ ጥሪ

Trademark Cautionary Notice

ለመመዝገብ የቆጣሪዎች ኪራይ፤ በኢነርጂ ቁጠባ እና በኢነርጂ ቅልጥፍና መስክ የምክር አገልግሎት፤ በኢነርጂ ቁጠባ እና በኢነርጂ ቅልጥፍና መስክ የቴክኒክ አማካሪነት፤ በሃይል እና በኢነርጂ አቅርቦት መስክ ከቴክኖሎጂ አገልግሎቶች ጋር የተያያዘ የምክር አገልግሎት፤ ጊዜያዊ አጠቃቀምን መስጠት የማይወርዱ የኮምፒውተር ሶፍትዌሮች፣ ማለትም በሬዲዮ ፍሪኩዌንሲ መለያ (RFID) ስርዓቶች ላይ የሶፍትዌር አፕሊኬሽኖችን ለማስተዳደር እና ለማስተዳደር የሚያገለግሉ መካከለኛ ሶፍትዌሮች፤ የኮምፒውተር ሶፍትዌሮችን ዲዛይን ማድረግ፣ ማልማት፣ መጫን እና ጥገና፣ ማለትም በሬዲዮ ፍሪኩዌንሲ መለያ (RFID) ስርዓቶች ላይ የሶፍትዌር አፕሊኬሽኖችን ለማስተዳደር እና ለማስተዳደር የሚያገለግሉ መካከለኛ ሶፍትዌሮች፤ ለህክምና አገልግሎቶች ሳይሆን ለ EEG ሲግናሎች መስክ ሳይንሳዊ ትንተና ሳይንሳዊ አገልግሎቶች፤ ከ EEG ሲግናሎች ትንተና ጋር የተያያዘ የቴክኖሎጂ ምርምር እና ልማት፤ የ EEG ሲግናሎችን ለመተንተን ጥቅም ላይ የሚውሉ የመስመር ላይ የማይወርዱ የኮምፒውተር ሶፍትዌር መድረኮችን እና አፕሊኬሽኖችን ለጊዜው መጠቀም፤ ለማሸን ትምህርት አርቴፊሻል ኢንተላጀንስ በመጠቀም የመስመር ላይ የማይወርዱ የደመና ማስላት ሶፍትዌር ጊዜያዊ አጠቃቀም መስጠት፤ በንግድ አስተዳደር እና በግብይት የውህብ ትንተና ውስጥ ጥቅም ላይ የሚውሉ የመስመር ላይ የማይወርዱ ሶፍትዌር ጊዜያዊ አጠቃቀም መስጠት፤ የተሽከርካሪዎችን አሠራር ለማስመሰል የመስመር ላይ የማይወርዱ ሶፍትዌር ጊዜያዊ አጠቃቀም መስጠት፤ የሰዎችን እና የነገሮችን ቦታ ለመከታተል፣ ለመለየት እና ለማግኘት የሚያገለግል የመስመር ላይ የማይወርዱ ሶፍትዌር ጊዜያዊ አጠቃቀም መስጠት፤ ሶፍትዌር እንደ አገልግሎት (SaaS) እና መድረክ እንደ አገልግሎት (PaaS) የሰዎችን እና የነገሮችን ቦታ ለመከታተል፣ ለመለየት እና ለማግኘት የሚያገለግል ሶፍትዌርን የሚያሳይ፤ የኮምፒውተር ሃረድዌር እና ሶፍትዌር አሠራር፣ አስተዳደር፣ ውቅር፣ ማዘመን፣ የርቀት መቆጣጠሪያ እና ጥገና ላይ ጥቅም ላይ ሊውል የሚችል የመስመር ላይ የማይወርድ ሶፍትዌር ጊዜያዊ አጠቃቀም፤ ሶፍትዌር እንደ አገልግሎት (SaaS) እና መድረክ እንደ አገልግሎት (PaaS) የኮምፒውተር ሃረድዌር እና ሶፍትዌር አሠራር፣ አስተዳደር፣ ውቅር፣ ማዘመን፣ የርቀት መቆጣጠሪያ እና ጥገና ሶፍትዌርን የያዘ፤ የፋብሪካ ምርታማነት ማሻሻያ የቴክኖሎጂ አማካሪነት፤ የቴክኒክ ድጋፍ፣ ማለትም በፋብሪካዎች ውስጥ የኮምፒውተር ስርዓቶችን መላ መፈለግ፤ የፋብሪካ አውቶሜሽን መሳሪያዎች እና ጭነቶች ዲዛይን፤ የቴክኖሎጂ ምርምር፤ በኢንፎርሜሽን እና ኮሙኒኬሽን ቴክኖሎጂዎች መስክ ምርምር እና ልማት፤ የኃይል አቅርቦት ቴክኖሎጂዎችን ለመቆጣጠር በስርዓቶች ውስጥ ጥቅም ላይ የሚውሉ የኮምፒውተር ፕሮግራሞችን ዲዛይን፣ ልማት እና ጥገና፤ በሃይል እና በኢነርጂ አቅርቦት መስክ የቴክኖሎጂ አገልግሎቶች ጋር የተያያዘ አማካሪነት፤ በሃይል ቁጥጥር መስክ የቴክኖሎጂ አማካሪነት፤ ከኤሌክትሮኒክ ወይም ከኤሌክትሪክ ቁሳቁሶች፣ ክፍሎች እና መሳሪያዎች ጋር የተያያዘ የቴክኖሎጂ አማካሪነት እና የመረጃ አገልግሎቶች፤ በኤሌክትሮኒክ ወይም በኤሌክትሪክ ቁሳቁሶች፣ ክፍሎች እና መሳሪያዎች መስክ የቴክኖሎጂ ምርምር፤ በኤሌክትሮኒክ ወይም በኤሌክትሪክ ቁሳቁሶች፣ ክፍሎች እና መሳሪያዎች ላይ ሙከራ እና ምርምር፤ በኤሌክትሮኒክ ወይም በኤሌክትሪክ ቁሳቁሶች፣ ክፍሎች እና መሳሪያዎች መስክ ውስጥ ጥቅም ላይ የሚውሉ ምርቶችን ለመንደፍ የማይወርድ የመስመር ላይ ሶፍትዌር ጊዜያዊ አጠቃቀም መስጠት፤ በኤሌክትሮኒክ ወይም በኤሌክትሪክ ምርቶች መስክ ጥቅም ላይ የሚውል የቴሌኮሙኒኬሽን ወይም የውህብ ማስተላለፊያ የመስመር ላይ የማይወርድ ሶፍትዌር ጊዜያዊ አጠቃቀም መስጠት፤ በኤሌክትሮኒክ ወይም በኤሌክትሪክ ምርቶች መስክ ጥቅም ላይ የሚውል ቁጥጥር ለማድረግ የመስመር ላይ የማይወርድ ሶፍትዌር ጊዜያዊ አጠቃቀም መስጠት፤ በኢንዱስትሪ ምርቶች መስክ ጥቅም ላይ



የአክሱዎን ገብረት ጋዜጣ

Intellectual Property Gazette

የንግድ ምልክት ተቃውሞ ጥሪ

Trademark Cautionary Notice

ሁኔታ፣ አካባቢ፣ የደህንነት እና የጤና ሁኔታዎችን ለማስተዳደር፣ ለመከታተል እና ለመተንተን የሚያገለግል የመስመር ላይ የማይወርዱ ሶፍትዌር ጊዜያዊ አጠቃቀም መስጠት፣ የመስመር ላይ የማይወርዱ የኮምፒውተር ሶፍትዌር መድረኮችን ወይም የEEG (ኤሌክትሮኤንሰፋሎግራም) ምልክቶችን ለመተንተን የሚያገለግሉ አፕሊኬሽኖችን ለጊዜው መጠቀም፣ በሁለት ወይም በሶስት አቅጣጫዎች ማስመሰያ ውስጥ ጥቅም ላይ የሚውል የመስመር ላይ የማይወርዱ ሶፍትዌር ጊዜያዊ አጠቃቀም መስጠት፣ የኢንዱስትሪ ምርቶችን ዲዛይን እና ልማት ውስጥ ጥቅም ላይ የሚውል የመስመር ላይ የማይወርዱ ሶፍትዌር ጊዜያዊ አጠቃቀም መስጠት፣ የተወሰነ አባል ዘዴን በመጠቀም ለመተንተን ጥቅም ላይ የሚውል የመስመር ላይ የማይወርዱ ሶፍትዌር ጊዜያዊ አጠቃቀም መስጠት፣ የኤሌክትሮማግኔቲክ ሞገዶችን ለመተንተን ጥቅም ላይ የሚውል የመስመር ላይ የማይወርዱ ሶፍትዌር ጊዜያዊ አጠቃቀም መስጠት፣ መግነጢሳዊ መስኮችን ለመተንተን ጥቅም ላይ የሚውል የመስመር ላይ የማይወርዱ ሶፍትዌር ጊዜያዊ አጠቃቀም መስጠት፣ የኤሌክትሪክ መስኮችን ለመተንተን ጥቅም ላይ የሚውል የመስመር ላይ የማይወርዱ ሶፍትዌር ጊዜያዊ አጠቃቀም መስጠት፣ መዋቅሮችን በጭንቀት ትንተና ውስጥ ጥቅም ላይ የሚውል የመስመር ላይ የማይወርዱ ሶፍትዌር ጊዜያዊ አጠቃቀም መስጠት፣ የሙቀት ማስተላለፊያዎችን ለመተንተን ጥቅም ላይ የሚውል የመስመር ላይ የማይወርዱ ሶፍትዌር ጊዜያዊ አጠቃቀም መስጠት፣ ፈሳሽን ለመተንተን ጥቅም ላይ የሚውል የመስመር ላይ የማይወርዱ ሶፍትዌር ጊዜያዊ አጠቃቀም መስጠት፣ በፓይዘኤሌክትሪክ ትንተና ውስጥ ጥቅም ላይ የሚውል የመስመር ላይ የማይወርዱ ሶፍትዌር ጊዜያዊ አጠቃቀም መስጠት፣ በሶኒክ ሞገዶች ትንተና ውስጥ ጥቅም ላይ የሚውል የመስመር ላይ የማይወርዱ ሶፍትዌር ጊዜያዊ አጠቃቀም መስጠት፣ ለተሽከርካሪዎች ሞተሮችን ወይም ብሬክስን ለመቆጣጠር የመስመር ላይ የማይወርዱ ሶፍትዌር ጊዜያዊ አጠቃቀም መስጠት፣ በራስ-ሰር የሚነዱ ተሽከርካሪዎችን ለማንቀሳቀስ የሚያገለግል የመስመር ላይ የማይወርዱ ሶፍትዌር ጊዜያዊ አጠቃቀም መስጠት፣ ከላይ ከተጠቀሱት አገልግሎቶች ጋር የተያያዙ የመረጃ፣ የምክር እና የምክር አገልግሎቶች ።

ስለሆነም ተቃዋሚ ካለ የጋዜጣ ማስታወቂያው በወጣ በ 60 ቀናት ውስጥ የተጠቀሰው የንግድ ምልክት በመዝገብ እንዳይገባ የሚያስችል ማስረጃ ለኢትዮጵያ አክሱዎን ገብረት ባለስልጣን ካልቀረበ ምልክቱን የምንመዘግብ መሆኑን እናስታውቃለን። ስለሆነም ማንኛውም ግለሰብ ወይም የህግ ሰውነት ያለው ተቋም ካለባለቤቱ ፍቃድ ውጪ በዚህ ምልክት የሚጠቀም ወይም አስመስሎ በሚሰራ ላይ በህግ ክስ ይመሰረትበታል።

የኢትዮጵያ አክሱዎን ገብረት ባለስልጣን



የንግድ ምልክት ተቃውሞ ጥሪ

Trademark Cautionary Notice

Call for opposition for trademark registration

1. Applicant's Name: MURATA MANUFACTURING CO., LTD. Address: 10-1, Higashiketari 1-chome, Nagaokakyo-shi, Kyoto, Japan

2. Application Number: FTM/16856/2025

3. Application Date: 12/12/ 2025 G.C.

4. Type of Mark: Mixed

5. Trademark: 

6. Colour: black and white

7. International Class: 42

8. **Goods and Services:** Class 42: Industrial analysis, industrial research and industrial design services; quality control; design and development of computer hardware and software; meteorological information; weather forecasting; architectural services; surveying (engineering); geological surveys or research; consultancy in the design and development of computer hardware; computer programming; computer software consultancy; telecommunication network security consultancy; digitization of documents (scanning); conversion of computer programs and data, other than physical conversion; data encryption services; providing search engines for the internet; design, creation, development and maintenance of computer platforms; design, creation, development and maintenance of computer software; design, creation, development and maintenance of computer system; design, creation, hosting and maintenance of websites; software engineering services for data processing; computer software design for others; monitoring of computer system operation by remote access; technological advisory services relating to computer programs; technological advisory services relating to machine engineering analysis; testing, inspection and research services in the fields of pharmaceuticals, cosmetics and foodstuffs; medical research; clinical trials; chemistry services; research in the field of building construction and city planning; testing and research services in the field of preventing pollution; testing and research services in the field of electricity; testing and research services in the field of civil engineering; energy auditing; scientific research in the field of environmental protection; industrial analysis; material testing; scientific and technological research in the field of natural disasters; consultancy in the field of energy-saving; research in the field of telecommunications technology; research in the field of physics; testing, inspection and research services in the fields of agriculture, livestock breeding and fisheries; testing and research services relating to machines, apparatus and instruments; calibration (measuring); mechanical research; rental of measuring apparatus; rental of measuring and testing apparatus and instruments; rental of sensors (measurement apparatus), other than for medical use; rental of computers; providing temporary use of online non-downloadable software; rental of web servers; software as a service (SaaS); hosting virtual environments; hosting computer websites; platform as a service (PaaS); server hosting; electronic data storage; cloud computing; providing virtual computer systems through cloud computing; cloud storage services for electronic data; rental of computer software; providing computer systems; hosting platforms on the Internet; rental of data processing apparatus; providing temporary use of online non-downloadable software for information processing, transmission, and storage; rental of laboratory apparatus and instruments; rental of telescopes; rental of technical drawing instruments; rental of smartglasses; digitization of photographs (scanning); providing online geographic maps, not downloadable; providing geographic information; cloud seeding; rental of user-programmable humanoid robots, not configured; development of video and computer games; providing information relating to computer technology and programming via a website; computer technology consultancy; artificial intelligence consultancy; technological consultancy services for digital transformation; computer system analysis; providing scientific information, advice and consultancy



የንግድ ምልክት ተቃውሞ ጥሪ

Trademark Cautionary Notice

relating to carbon offsetting; scientific and technological research; scientific laboratory services; conducting technical project studies; technical writing; research and development of new products for others; research in the field of artificial intelligence technology; engineering; information technology (IT) support services; design and development of industrial products; technical measuring services; rental of radio-frequency identification (RFID) tags; providing temporary use of online non-downloadable software for use in security alarm and monitoring systems; software as a service (SaaS) and platform as a service (PaaS) featuring software for use in security alarm and monitoring systems; designing websites for advertising purposes; providing temporary use of online non-downloadable software for use in the field of personnel management; providing temporary use of online non-downloadable software for use in job matching; cloud computing services in the field of electricity and power control; software as a service (SaaS) featuring software for use in operating, controlling and managing power conditioners, electric power controllers, electric power converters, electric inverters, batteries, accumulators, lithium ion secondary batteries, solar batteries, fuel cells and sensors; design and development of power conditioners, electric power controllers, electric power converters, electric inverters, batteries, accumulators, lithium ion secondary batteries, solar batteries, fuel cells and sensors; testing and research services in the field of electricity and power control; rental of meters for the recording of energy consumption; consultancy in the field of energy-saving and energy efficiency; technical consultancy in the field of energy saving and energy efficiency; consultancy relating to technological services in the field of power and energy supply; providing temporary use of non-downloadable computer software, namely, middleware for use in the management and administration of software applications on radio-frequency identification (RFID) systems; design, development, installation and maintenance of computer software, namely, middleware for use in the management and administration of software applications on radio-frequency identification (RFID) systems; scientific and technological services, namely, scientific analysis in the field of EEG signals, not for medical services; research and development of technology related to the analysis of EEG signals; providing temporary use of online non-downloadable computer software platforms and applications for use in analysis of EEG signals; providing temporary use of online non-downloadable cloud computing software using artificial intelligence for machine learning; providing temporary use of online non-downloadable software for use in business management and marketing data analysis; providing temporary use of online non-downloadable software for simulating the operation of vehicles; providing temporary use of online non-downloadable software for use in tracking, detecting and locating the position of people and objects; software as a service (SaaS) and platform as a service (PaaS) featuring software for use in tracking, detecting and locating the position of people and objects; providing temporary use of online non-downloadable software for use in the operation, management, configuration, updating, remote control and maintenance of computer hardware and software; software as a service (SaaS) and platform as a service (PaaS) featuring software for use in the operation, management, configuration, updating, remote control and maintenance of computer hardware and software; technological consultancy for factory productivity improvement; technical support, namely, troubleshooting of computer systems in factories; design of factory automation equipment and installations; technological research; research and development in the field of information and communications technologies; design, development and maintenance of computer programs for use in systems for controlling power supply technologies; consultancy relating to technological services in the field of power and energy supply; technological consultancy in the field of power control; technological advisory and information services relating to electronic or electric materials, components and devices; technological research in the field of electronic or electric materials, components and devices; testing and research on electronic or electric materials, components and devices; providing temporary use of online non-downloadable software for designing products for use in the field of electronic or electric products; providing temporary use of online non-downloadable software for telecommunication or data transmission for use in the field of electronic or electric products; providing temporary use of online non-downloadable software for controlling for use in the field of electronic or electric products; providing temporary use of online non-downloadable software for designing products for use in the field of industrial products; providing temporary use of online non-downloadable software for controlling for use in the field of industrial products; providing temporary use of online non-downloadable software for use in design of industrial products via the Internet; providing analysis computer software using finite element method via the Internet; development or design of telecommunication machines and apparatus, computer programs and electronic machines, apparatus and their parts; testing, inspection or research in the field of electric or electronic machines, apparatus and instruments; development, design and maintenance of custom or customised hardware and software for others in the field of wireless systems; development engineering services to create custom or customised hardware and software in the field of wireless systems; providing



የንግድ ምልክት ተቃውሞ ጥሪ

Trademark Cautionary Notice

relating to carbon offsetting; scientific and technological research; scientific laboratory services; conducting technical project studies; technical writing; research and development of new products for others; research in the field of artificial intelligence technology; engineering; information technology (IT) support services; design and development of industrial products; technical measuring services; rental of radio-frequency identification (RFID) tags; providing temporary use of online non-downloadable software for use in security alarm and monitoring systems; software as a service (SaaS) and platform as a service (PaaS) featuring software for use in security alarm and monitoring systems; designing websites for advertising purposes; providing temporary use of online non-downloadable software for use in the field of personnel management; providing temporary use of online non-downloadable software for use in job matching; cloud computing services in the field of electricity and power control; software as a service (SaaS) featuring software for use in operating, controlling and managing power conditioners, electric power controllers, electric power converters, electric inverters, batteries, accumulators, lithium ion secondary batteries, solar batteries, fuel cells and sensors; design and development of power conditioners, electric power controllers, electric power converters, electric inverters, batteries, accumulators, lithium ion secondary batteries, solar batteries, fuel cells and sensors; testing and research services in the field of electricity and power control; rental of meters for the recording of energy consumption; consultancy in the field of energy-saving and energy efficiency; technical consultancy in the field of energy saving and energy efficiency; consultancy relating to technological services in the field of power and energy supply; providing temporary use of non-downloadable computer software, namely, middleware for use in the management and administration of software applications on radio-frequency identification (RFID) systems; design, development, installation and maintenance of computer software, namely, middleware for use in the management and administration of software applications on radio-frequency identification (RFID) systems; scientific and technological services, namely, scientific analysis in the field of EEG signals, not for medical services; research and development of technology related to the analysis of EEG signals; providing temporary use of online non-downloadable computer software platforms and applications for use in analysis of EEG signals; providing temporary use of online non-downloadable cloud computing software using artificial intelligence for machine learning; providing temporary use of online non-downloadable software for use in business management and marketing data analysis; providing temporary use of online non-downloadable software for simulating the operation of vehicles; providing temporary use of online non-downloadable software for use in tracking, detecting and locating the position of people and objects; software as a service (SaaS) and platform as a service (PaaS) featuring software for use in tracking, detecting and locating the position of people and objects; providing temporary use of online non-downloadable software for use in the operation, management, configuration, updating, remote control and maintenance of computer hardware and software; software as a service (SaaS) and platform as a service (PaaS) featuring software for use in the operation, management, configuration, updating, remote control and maintenance of computer hardware and software; technological consultancy for factory productivity improvement; technical support, namely, troubleshooting of computer systems in factories; design of factory automation equipment and installations; technological research; research and development in the field of information and communications technologies; design, development and maintenance of computer programs for use in systems for controlling power supply technologies; consultancy relating to technological services in the field of power and energy supply; technological consultancy in the field of power control; technological advisory and information services relating to electronic or electric materials, components and devices; technological research in the field of electronic or electric materials, components and devices; testing and research on electronic or electric materials, components and devices; providing temporary use of online non-downloadable software for designing products for use in the field of electronic or electric products; providing temporary use of online non-downloadable software for telecommunication or data transmission for use in the field of electronic or electric products; providing temporary use of online non-downloadable software for controlling for use in the field of electronic or electric products; providing temporary use of online non-downloadable software for designing products for use in the field of industrial products; providing temporary use of online non-downloadable software for controlling for use in the field of industrial products; providing temporary use of online non-downloadable software for use in design of industrial products via the Internet; providing analysis computer software using finite element method via the Internet; development or design of telecommunication machines and apparatus, computer programs and electronic machines, apparatus and their parts; testing, inspection or research in the field of electric or electronic machines, apparatus and instruments; development, design and maintenance of custom or customised hardware and software for others in the field of wireless systems; development engineering services to create custom or customised hardware and software in the field of wireless systems; providing



የንግድ ምልክት ተቃውሞ ጥሪ

Trademark Cautionary Notice

temporary use of online non-downloadable software in the field of wireless systems; design, creation, development and maintenance of computer system, namely, computer system integration in the field of wireless systems; quality control, namely, quality certification services in the field of wireless systems; quality control, namely, quality certification services in the field of wireless services; providing temporary use of online non-downloadable software for use in management and operation of medical services in hospital facilities; software as a service (SaaS) and platform as a service (PaaS) featuring software for use in management and operation of medical services in hospital facilities; providing temporary use of online non-downloadable software for use in management and remote viewing and monitoring of patients' health records; software as a service (SaaS) and platform as a service (PaaS) featuring software for use in management and remote viewing and monitoring of patients' health records; providing temporary use of online non-downloadable software, namely, the internet of things platforms for use in patient monitoring; software as a service (SaaS) and platform as a service (PaaS) featuring software, namely, the internet of things platforms for use in patient monitoring; providing temporary use of online non-downloadable software for use in notification of critical events and changes in patients' status; software as a service (SaaS) and platform as a service (PaaS) featuring software for use in notification of critical events and changes in patients' status; providing temporary use of online non-downloadable software for use in monitoring respiration during sleep; software as a service (SaaS) and platform as a service (PaaS) featuring software for use in monitoring respiration during sleep; providing temporary use of online non-downloadable software for operating and controlling electronic clinical thermometers; software as a service (SaaS) and platform as a service (PaaS) featuring software for operating and controlling electronic clinical thermometers; providing temporary use of online non-downloadable software for measuring, managing and storing data of patients' body temperatures; software as a service (SaaS) and platform as a service (PaaS) featuring software for measuring, managing and storing data of patients' body temperatures; scientific and technological testing of the functionality of machines, apparatus and instruments in the medical field; scientific and technological research on machines apparatus and instruments in the medical field; providing patient monitoring computer systems and platforms through cloud computing; technological research in the fields of game software design, digital content design, and electric or electronic product development; technological research in the fields of haptics technologies, cross reality technologies, brain science and ergonomics; providing temporary use of online non-downloadable software for use in the operation, control and management of electronic devices using haptic technologies; providing temporary use of online non-downloadable software for use in design and development of game software applications, for use in design and development of electric and electronic products, and for use in design and development of software applications using haptics technologies; software as a service (SaaS) and platform as a service (PaaS) featuring software for use in design and development of game software applications, for use in design and development of electric and electronic products, and for use in design and development of software applications using haptics technologies; providing temporary use of online non-downloadable augmented reality software for use in design and development of game software applications, for use in design and development of electric and electronic products, and for use in design and development of software applications using haptics technologies; software as a service (SaaS) and platform as a service (PaaS) featuring augmented reality software for use in design and development of game software applications, for use in design and development of electric and electronic products, and for use in design and development of software applications using haptics technologies; providing temporary use of online non-downloadable mixed reality software for use in design and development of game software applications, for use in design and development of electric and electronic products, and for use in design and development of software applications using haptics technologies; software as a service (SaaS) and platform as a service (PaaS) featuring mixed reality software for use in design and development of game software applications, for use in design and development of electric and electronic products, and for use in design and development of software applications using haptics technologies; providing temporary use of online non-downloadable virtual reality software for use in design and development of game software applications, for use in design and development of software applications using haptics technologies; software as a service (SaaS) and platform as a service (PaaS) featuring virtual reality software for use in design and development of game software applications, for use in design and development of electric and electronic products, and for use in design and development of software applications using haptics technologies; providing temporary use of online non-downloadable software for use in design and development of digital contents; software as a service (SaaS) and platform as a service (PaaS) featuring software for use in design and development of digital contents; providing temporary use of online non-downloadable software for use in editing sounds, audio, video, photographs, still and moving



የንግድ ምልክት ተቃውሞ ጥሪ

Trademark Cautionary Notice

images; software as a service (SaaS) and platform as a service (PaaS) featuring software for use in editing sounds, audio, video, photographs, still and moving images; providing temporary use of online non-downloadable computer software platforms for use in design and development of game programs; providing temporary use of online non-downloadable software, namely, platform middleware for use in design and development of game software applications; platform as a service (PaaS) featuring middleware platforms for use in design and development of game software applications; providing temporary use of online non-downloadable computer software for enhancing feel, vibration and feedback provided from portable electronic machines and apparatus; providing temporary use of online non-downloadable computer software for recording, transmitting, reproducing, receiving, downloading, saving and editing sounds, images and haptic data; providing temporary use of online non-downloadable computer software used to give a user a feeling of a response, force, pressure, touch in 3D games, video games, virtual reality; rental of computer software for use in design and development of game software applications, for use in design and development of electric and electronic products, and for use in design and development of software applications using haptics technologies; rental of augmented reality computer software for use in design and development of game software applications, for use in design and development of electric and electronic products, and for use in design and development of software applications using haptics technologies; rental of mixed reality computer software for use in design and development of game software applications, for use in design and development of electric and electronic products, and for use in design and development of software applications using haptics technologies; rental of virtual reality computer software for use in design and development of game software applications, for use in design and development of electric and electronic products, and for use in design and development of software applications using haptics technologies; providing temporary use of online non-downloadable software development kits (SDKs); providing online information on computer technology and programming; technological audio analysis; technological analysis of analog signals; technological analysis of digital signals; analysis of technical data; providing temporary use of online non-downloadable software for use in data detection, collection, analysis and management relating to communications in the field of human resources; providing temporary use of online non-downloadable software for use in tracking, detecting and positioning of people and objects; providing temporary use of online non-downloadable software for use in managing, monitoring and analyzing of production and manufacturing equipment and systems; providing temporary use of online non-downloadable software for use in managing, monitoring and analyzing of working status, environment, safety and health conditions of employees and workers in the construction and manufacturing industries; providing temporary use of online non-downloadable computer software platforms or applications for use in analysis of EEG (electroencephalogram) signals; providing temporary use of online non-downloadable software for use in two or three dimensional simulation for use in design and development of industrial products; providing temporary use of online non-downloadable software for use in the design and development of industrial products; providing temporary use of online non-downloadable software for use in analysis using finite element method; providing temporary use of online non-downloadable software for use in analysis of electromagnetic waves; providing temporary use of online non-downloadable software for use in analysis of magnetic fields; providing temporary use of online non-downloadable software for use in analysis of electric fields; providing temporary use of online non-downloadable software for use in stress analysis of structures; providing temporary use of online non-downloadable software for use in analysis of heat conductions; providing temporary use of online non-downloadable software for use in analysis of fluid; providing temporary use of online non-downloadable software for use in piezoelectric analysis; providing temporary use of online non-downloadable software for use in analysis of sonic waves; providing temporary use of online non-downloadable software for controlling engines or brakes for vehicles; providing temporary use of online non-downloadable software for use in operating self-driving vehicles; information, advisory and consultancy services relating to the aforesaid services

The trademark will be registered unless opposition is submitted to the Ethiopian Intellectual Property Office, with supporting documents, within sixty days from the publication of this notice. If anyone who, without the authorization of the owner, uses the said trademark or any imitation thereof or otherwise infringes on their rights in Ethiopia will be prosecuted according to Ethiopian law.

Ethiopian Intellectual Property Office



የንግድ ምልክት ተቃውሞ ጥሪ

Trademark Cautionary Notice

የንግድ ምልክት ምዝገባ ተቃውሞ ጥሪ ማስታወቂያ

1	የአመልካች ስም : - NESREEN GIDA LIMITED SIRKETI የአመልካች አድራሻ:- BASPINAR(ORGANIZE)OSB MAH. O.S.B.5. BOLGE 83570 NOLU CAD.5, SEHITKAMIL/GAZIANTEP, Turkey		
2	የግብይት ቁጥር : - FTM/ 14958 ማመልከቻው ገቢ የሆነበት ቀን : - 13/3/2024		
3	ምልክት : - 	4	የምልክቱ መግለጫ : - የቃል እና የምስል
		5	የቀኝ ምልክት : አረንጓዴ እና ነጭ
		6	የብቸኝነት መብት አከመጣጥቅ : -
		7	የክም አቀፍ ምድብ : - 30
8	ማመልከቻው የሚሸፍነው ምርቶች ወይም አገልግሎቶች : - ቡና፣ ሻይ፣ ፓስታ፣ ጣፋጮች፣ ቸኮኬት፣ ብሰኩት፣ ከራከርስ፣ ዋፈር፣ ማሳቲካ (ምድብ 30)		
<p>አመልካች ከካይ የተመለከተውን የንግድ ምልክት ከማሰገንዘብ ማመልከቻ አቅርቦታል። ስለሆነም ተቃዋሚ ነክ የጋዜጣ ማስታወቂያ በወጣ በ60 ቀናት ውስጥ የተጠቀሰው የንግድ ምልክት በመዝገብ አንደኛው የሚገኝ ማሰሪያ ክሊት-የጽድ አዕምራዊ ንብረት ባክሰካጣን ነጠቅረን፤ ምልክቱን የምንመዘግብ መሆኑን አናስታውቃለን። ስለሆነም ማንኛውም ግዜ ሰውነት ያክው ተቋም ነክባክቤቱ ፍቃድ ወጪ በዚህ ምልክት በሚጠቀም ወይም አስመሰኩ በሚሰራ ካይ በህግ ነስ ይመሰረትበታል።</p> <p style="text-align: center;">የኢትዮጵያ አዕምራዊ ንብረት ባክሰካጣን</p>			



የንግድ ምልክት ተቃውሞ ጥሪ

Trademark Cautionary Notice

የንግድ ምልክት ምዝገባ ተቃውሞ ጥሪ ማስታወቂያ		
1	<p>የአመልካች ስም: - ZHEJIANG GEELY HOLDING GROUP CO., LTD.</p> <p>የአመልካች አድራሻ:- 1760 Jiangling Road, Binjiang District, Hangzhou, Zhejiang, China</p>	
2	<p>የማመልከቻ ቁጥር: - FTM/ 15283</p> <p>ማመልከቻው ገቢ የሆነበት ቀን: - 22/7/2024</p>	
3	<p>ምልክት: -</p>	
	4	የምልክቱ መግለጫ: - የቃይ
	5	የቀከም ዓይነት: ጥቁር አና ነጭ
	6	የብቸኝነት መብት አከመጣየቅ: -
	7	ባከም አቀፍ ምድብ: - 12
8	<p>ማመልከቻው የሚሸፍነው ምርቶች ወይም አገልግሎቶች: -</p> <p>የኤሌክትሪክ ተሽከርካሪዎች፤ በየብስ፣ በአየር፣ በውሃ ወይም በባቡር ከመንቀሳቀስ ተሽከርካሪዎች፤ ከመሬት ተሽከርካሪዎች የሚሮሽ ሳጥኖች፤ ከመሬት ተሽከርካሪዎች የሚሸጠሩ ዘዴዎች፤ የኤሌክትሪክ መሳሪያዎች፤ መሳሪያዎች፤ አውቶሞቢል ቻሊስ፤ የራሱ አመጣጣኝ ሰኬዶች፤ ከተሽከርካሪ ሳሚዎች፤ ከተሽከርካሪዎች ብሬንዳ (ምድብ 12)</p> <p>አመልካች ከካይ የተመለከትነውን የንግድ ምልክት ከማስገንዘብ ማመልከቻ አቅርቦታ፡፡ ስለሆነም ተቃዋሚ ነክ የጋዜጣ ማስታወቂያ በወጣ በ60 ቀን ውስጥ የተጠቀሰው የንግድ ምልክት በመገኘቱ አንደኛው የሚያሰኙ ማስረጃ ከኢትዮጵያ አዲስ አበባ ከተማ አስተዳደር የንግድ ምልክት ተቃዋሚ የምንመዘገብ መሆኑን አናስታውቃለን፡፡ ስለሆነም ማንኛውም ግዘሰብ ወይም የህግ ሰውነት ያካው ተቋም ነክባከቢቱ ፍቃድ ውጪ በዚህ ምልክት በሚጠቀም ወይም አስመስኩ በሚሰራ ካይ በህግ ነስ ይመሰረትበታል፡፡</p> <p>የኢትዮጵያ አዲስ አበባ ከተማ አስተዳደር የንግድ ምልክት ተቃዋሚ የምንመዘገብ መሆኑን</p>	



የእምራዊ ንብረት
ጋዜጣ

Intellectual Property
Gazette

የንግድ ምልክት ተቃውሞ ጥሪ

Trademark Cautionary Notice

የንግድ ምልክት ምዝገባ ተቃውሞ ጥሪ ማስታወቂያ	
1	የአመልካች ስም : - Amal Mahmoud & Raed Khaleel Co. የአመልካች አድራሻ:- Jordan- Amman- North Marka- Abed Al Mahdi Al Shamayleh Street
2	የሚመለከት ቁጥር : - FTM/ 15723 ማመልከቻው ገቢ የሆነበት ቀን : - 23/12/2024
3	ምልክት : -
	4 የምልክቱ መግለጫ : - የቃይ እና የምሳይ
	5 የቀከም ዓይነት : ጥቁር እና ነጭ
	6 የብቸኝነት መብት አከመጠየቅ : -
7	ዓክም አቀፍ ምድብ : - 5
8	ማመልከቻው የሚሰፍረው ምርቶች ወይም አገልግሎቶች: የሚሰጠው ጥጥ፣ የሕፃን ጸይፐር፣ የሕፃን ጸይፐር በሱሪ መልክ፣ የጤና ታምፖፖች፣ የአየር ንፅፅር ዝግጅቶች፣ ስቴሪላይዜር፣ የሚጣኑ ጸይፐር፣ የወረቀት ጸይፐር፣ መዋኛ ጸይፐር፣ ፀረ-ባክቴሪያ መጥረጊያዎች፣ ፀረ-ባክቴሪያ መጥረጊያዎች፣ ከሕክምና የሚጠቅሙ ማጽጃዎች፣ ፕላስቲኮች፣ ፀረ-ባክቴሪያ መድኃኒቶች፣ ፀረ-ተባይ መድኃኒቶች፣ የሕክምና የኖርስ ሰው-ናዎች የፋርማሲዮቲካል የቆዳ ቅባቶች፣ የመድኃኒት ነፊስ፣ የአየር ማቀዝቀዣዎች መመካት፣ የአየር ማቀዝቀዣዎች፣ የኪሚካል መደደጃ ቤት ኪሚካሎች፣ ፀረ ተባይ መድኃኒቶች ከቤት ውስጥ አገልግሎት የሚሰጡ መድኃኒቶች፣ የአጽ ማጽጃ ዝግጅቶች፣ ፀረ-ባክቴሪያ ሰው-ና፣ ፀረ-ባክቴሪያ ዝግጅቶች (ምድብ 5)
<p>አመልካች ነካይ የተመለከተውን የንግድ ምልክት ከማስገዛቱ ማመልከቻ አቅርቦታል። ስክለም ተቃዋሚ ነካ የጋዜጣ ማስታወቂያ በወጣ በ60 ቀናት ውስጥ የተጠቀሰው የንግድ ምልክት በመዝገብ አንደኛው የሚያሰጥኦ ማሰሪያ ከሊን-የጽድ አዕምራዊ ንብረት ባክሰካጣን ካልቀረበ፣ ምልክቱን የምንመዘገብ መሆኑን አናስታውቃለን። ስክለም ማንኛውም ገዛብ ወይም የዘገ ሰውነት ያካው ተቋም ነካባክቤቱ ፍቃድ ውጪ በዚህ ምልክት በሚጠቀም ወይም አስመሰኩ በሚሰራ ካይ በዚህ ነስ ይመሰረታል።</p> <p>የኢትዮጵያ አዕምራዊ ንብረት ባክሰካጣን</p>	



የንግድ ምልክት ተቃውሞ ጥሪ

Trademark Cautionary Notice

የንግድ ምልክት ምዝገባ ተቃውሞ ጥሪ ማስታወቂያ	
1	የአመልካች ስም: - CHURCH & DWIGHT CO., INC. የአመልካች አድራሻ:- 500 Charles Ewing Boulevard, Ewing, New Jersey 08628, United States of America
2	የማመልከቻ ቁጥር: - FTM/ 15862 ማመልከቻው ገቢ የሆነበት ቀን: - 21/1/2025
3	ምልክት: -
	4 የምልክቱ መግለጫ: - የቃይ
	5 የቀከም ዓይነት: ጥቁር እና ነጭ
	6 የብቸኝነት መብት አከመጣጣም:- clean
7	ዓክም አቀፍ ምድብ: - 3
8	ማመልከቻው የሚሸፍነው ምርቶች ወይም አገልግሎቶች: - የኩባንያ ማጠባለያ ተጨማሪዎች፣ ማክትም ፍሬሽ፣ መዓዛዎች እና ሌሎች ማብራታቻዎች (ምድብ 3)
<p>አመልካች ከካይ የተመከከትላውን የንግድ ምልክት ከማሰገንዘብ ማመልከቻ አቅርቦታል። ስለሆነም ተቃዋሚ ነክ የጋዜጣ ማስታወቂያ በወጣ በ50 ቀናት ውስጥ የተጠቀሰው የንግድ ምልክት በመዘገብ አንደኛው የሚገኝ ማሰሪያ ከኢትዮጵያ አዲስ አበባ ከተማ አስተዳደር የንብረት ባለስልጣን ነክቀረበት ምልክቱን የምንመለከት መሆኑን አስታውቋል። ስለሆነም ማንኛውም ግለሰብ ወይም የህግ ሰውነት ያካው ተቋም ነክባከቤቱ ፍቃድ ወይም በዚህ ምልክት በሚጠቀም ወይም አስመስኩ በሚሰራ ካይ በህግ ነስ ይመሰረትበታል።</p> <p>የኢትዮጵያ አዲስ አበባ ከተማ አስተዳደር የንብረት ባለስልጣን</p>	



የንግድ ምልክት ተቃውሞ ጥሪ

Trademark Cautionary Notice

የንግድ ምልክት ምዝገባ ተቃውሞ ጥሪ ማስታወቂያ	
I.	የአመልካች ስም: - AMINA LIMITED
II.	የአመልካች አድራሻ:- P O BOX 3175, Road Town, Tortola, British Virgin Islands.
2	የማመልከቻ ቁጥር: - FTM/16059 ማመልከቻው ገቢ የሆነበት ቀን: - 25/3/2025
3	ምልክት: -
	4 የምልክቱ መግለጫ: - የቃል
	5 የቀከም ዓይነት: ጥቁር እና ነጭ
	6 የብቸኝነት መብት አከመጣኛ: -
	7 ዓክም አቀፍ ምድብ: - 5
8	ማመልከቻው የሚገናኘው ምርቶች ወይም አገልግሎቶች: - የመድሃኒት እና የመድሃኒት ዝግጅቶች፤ አንቴሴፕቲቭ ፈሳሽ፤ የመድሃኒት ሳሙናዎች (ምድብ 5)
<p>አመልካች ከካይ የተመለከተውን የንግድ ምልክት ከማሰገንዘብ ማመልከቻ አቅርቦቱ። ለአሁንም ተቃዋሚ ነክ የጋዜጣ ማስታወቂያ በወጣ በ60 ቀናት ውስጥ የተጠቀሰው የንግድ ምልክት በመዝገብ አንደኛው የሚገኙ ማስረጃ ከኢትዮጵያ አዕምራዊ ንብረት ባለስልጣን ካልቀረበ፣ ምልክቱን የምንመዘገብ መሆኑን አናስታውቃለን። ለአሁንም ማንኛውም ግዘሱን ወይም የህግ ሰውነት ያከው ተቋም ነክባክቤቱ ፍቃድ ውጪ በዚህ ምልክት በሚጠቀም ወይም አስመሰኩ በሚሰራ ካይ በህግ ክስ ይመሰረትበታል።</p> <p>የኢትዮጵያ አዕምራዊ ንብረት ባለስልጣን</p>	



የንግድ ምልክት ተቃውሞ ጥሪ

Trademark Cautionary Notice

የንግድ ምልክት ምዝገባ ተቃውሞ ጥሪ ማስታወቂያ		
1	<p>የአመልካች ስም: - Shandong Zero Mileage Lubrication Technology Co., Ltd.</p> <p>የአመልካች አድራሻ:- 588 DEXING RD, TIANQIAO, JINAN, SHANDONG, P.R.CHINA</p>	
2	<p>የማመልከቻ ቁጥር: - FTM/ 16400</p> <p>ማመልከቻው ገቢ የሆነበት ቀን: - 15/7/2025</p>	
3	<p>ምልክት: -</p> 	
	4	<p>የምልክቱ መግለጫ: - የቃጠል እና የምስክር</p>
	5	<p>የቀከም ዓይነት: ጥቁር እና ነጭ</p>
	6	<p>የብቸኝነት መብት አክመጠየቅ:- MILEAGE LUBRICANT</p>
7	<p>ዓክም አቀፍ ምድብ: - 4</p>	
8	<p>ማመልከቻው የሚሸፍናቸው ምርቶች ወይም አገልግሎቶች: - የሚቀባ ዘይት፤ ከቀብተኞች ቅባት፤ ሰው ሰራሽ የሚቀባ ዘይት; ከሞተር ተሽከርካሪ የሚቀባ ዘይት ሞተሮች፤ ከመሳሪያዎች የሚቀባ ዘይት፤ ከኤንጀን ዘይት የኤሚኒክ ተጨማሪዎች፤ ኤሚኒክ ያኔሆኒ፤ ከቅባቶች ተጨማሪዎች፤ የሞተር ዘይት፤ የማርሽ ዘይት፤ (ምድብ 4)</p>	
<p>አመልካች ነካይ የተመለከተውን የንግድ ምልክት ከማሰገንዘብ ማመልከቻ አቅርቦአል። ስለሆነም ተቃዋሚ ነክ የጋዜጣ ማስታወቂያ በወጣ በ60 ቀናት ውስጥ የተጠቀሰው የንግድ ምልክት በመዝገብ አንደኛው የሚያሰኙት ማሰሪጃ ከኢትዮጵያ አዕምራዊ ንብረት ባለስልጣን ነጠቀረበት ምልክቱን የምንመዘገብ መሆኑን አናስታውቃለን። ስለሆነም ማንኛውም ግዛሱን ወይም የህግ ሰውነት ያከው ተቋም ነክባክቤቱ ፍቃድ ወይም በዚህ ምልክት በሚጠቀም ወይም አስመስኩ በሚሰራ ካይ በህግ ክስ ይመሰረትበታል።</p> <p style="text-align: center;">የኢትዮጵያ አዕምራዊ ንብረት ባለስልጣን</p>		



የእምራዊ ንብረት
ጋዜጣ

Intellectual Property
Gazette

የንግድ ምልክት ተቃውሞ ጥሪ

Trademark Cautionary Notice

የንግድ ምልክት ምዝገባ ተቃውሞ ጥሪ ማስታወቂያ	
1	የአመልካች ስም : - Grasim Industries Limited የአመልካች አድራሻ:- Aditya Birla Centre, S. K. Ahire Marg, Worli, Mumbai – 400030, India
2	የጣመኔነቻ ቁጥር : - FTM/ 16446 ጣመኔነቻው ነቢ ሃሆነበት ቀን : - 7/8/2025
3	ምልክት : - 
	4 የምልክቱ መግኘጫ : - የቃኔ እና የምሳኔ
	5 የቀከም ዓይነት : - ጥቁር እና ነጭ
	6 የብድኝነት መብት አከመጣሚያ : -
	7 ዓክም አቀፍ ምድብ : - 22 ፣ 25
8	ጣመኔነቻው የሚጠየቀው ምርቶች ለወይም አገልግሎቶች : ጥሬ ፈጅቦር የጨርቃጨርቅ ቁሳቁሶች (ምድብ 22) አክባሎት፣ ማከትም ቀጣይ፣ ቀጣይ፣ ሰጣር ፣ የአንገት ኔብሶት ሃንት፣ ጸጠቶ፣ ካፖርት፣ መጠቀሚያ፣ ስራጠባ፣ ካርዲዳን፣ ሽረት፣ የሰውነት ኔብሶት፣ ጸምጥሶት፣ የራዲዮ ኔብሶት ሽሚዝ፣ ታሃብ ተሃ፣ ካፍያ፣ ስሚዝ፣ ቴሽት፣ ሰፊ፣ ጂንሶት ታይት፣ ፓንት፣ ካኔሲ፣ ቁምጣ፣ የብሰጠኤት ቁምጣ፣ ካሳም፣ ስት፣ የመገብ ካፖርት፣ የጥናት ኔብሶት፣ የብረቱ መንሸራተቻ፣ ጸንፋካም፣ ቀበቶ፣ አግር ማሞሪያ፣ ታሊኖት፣ የጭንቅካት ኔብሶት ማከትም ጥምጥም እና የጭንቅካት ባንድ (ምድብ 25)
<p>አመልካች ነካይ የተመከነውን የንግድ ምልክት ከጣሰገዘብ ጣመኔነቻ አቅርቦታል። ስከሆም ተቃዋሚ ነካ የጋዜጣ ማስታወቂያ በወጣ በ60 ቀናት ውስጥ የተጠቀሰው የንግድ ምልክት በመገብብ አንደኛው የሚያሰጥኔ ማስረጃ ከኢትዮጵያ አዕምራዊ ንብረት ባከሰካጣን ካኔቀረበ፣ ምልክቱን የምንመዘገብ መሆኑን እናስታወቃለን። ስከሆም ማንኛውም ግክሱን ወይም የህግ ሰውነት ያከው ተቋም ነካባከኔቱ ፍቃድ ውጪ በዚህ ምልክት በሚጠቀም ወይም አሰመሰኩ በሚሰራ ካይ በህግ ነስ ይመሰረትበታል።</p> <p>የኢትዮጵያ አዕምራዊ ንብረት ባከሰካጣን</p>	



የንግድ ምልክት ተቃውሞ ጥሪ

Trademark Cautionary Notice

የንግድ ምልክት ምዝገባ ተቃውሞ ጥሪ ማስታወቂያ	
I.	1 የአመልካች ስም : - Grasim Industries Limited
II.	1 የአመልካች አድራሻ:- Aditya Birla Centre, S. K. Ahire Marg, Worli, Mumbai – 400030, India
	2 የማመልከቻ ቁጥር : - FTM/ 16447
	ማመልከቻው ገቢ የሆነበት ቀን : - 7/8/2025
3	ምልክት : -
	4 የምልክቱ መግለጫ : - የቃኔ እና የምስኔ
	5 የቀክም ዓይነት : ጥቁር እና ነጭ
	6 የብቸኝነት መብት አከመጠየቅ:- Eco Sodium
	7 ዓክም አቀፍ ምድብ : - 1
8	ማመልከቻው የሚሰጠው ምርቶች ወይም አገልግሎቶች : በኢንዱስትሪ ፣ በሳይንስ እና በፎቶግራፊ ፣ እንዲሁም በግብርና ፣ በአገልግሎትና ፍሬፍሬ እና በደን ውስጥ ጥቅም ካይ የሚወኩ ንግድ ምልክቶች; ሰደዮም ሰክረት (ምድብ 1)
<p>አመልካች ነካይ የተመከከትነውን የንግድ ምልክት ከማሰገንዘብ ማመልከቻ አቅርቦታል። ስለሆነም ተቃዋሚ ነካ የጋዜጣ ማስታወቂያ በወጣ በ60 ቀናት ውስጥ የተጠቀሰው የንግድ ምልክት በመዝገብ አንደይገባ የሚኖሩትኔ ማሰረጃ ከኢትዮጵያ አዕምራዊ ንብረት ባለስልጣን ነካቀረበ፣ ምልክቱን የምንመዘገብ መሆኑን አናስታውቃለን። ስለሆነም ማንኛውም ገዛሱ ወይም የህግ ሰውነት ያኩሙ ተቋም ነካባከቤቱ ፍቃድ ውጪ በዚህ ምልክት በሚጠቀም ወይም አስመስኩ በሚሰራ ካይ በህግ ነስ ይመሰረትበታል።</p> <p>የኢትዮጵያ አዕምራዊ ንብረት ባለስልጣን</p>	



የንግድ ምልክት ተቃውሞ ጥሪ

Trademark Cautionary Notice

የንግድ ምልክት ምዝገባ ተቃውሞ ጥሪ ማስታወቂያ	
1	<p>የአመልካች ስም: - SHENZHEN NEW GAIN IMPORT & EXPORT LTD.</p> <p>የአመልካች አድራሻ:- 6/F, BUILDING C, DONG HE INDUSTRIAL MANSION, SHA SHEN ROAD, SHA TOU JIAO, YANTIAN DISTRICT, SHENZHEN, CHINA</p>
2	<p>የማመልከቻ ቁጥር: - FTM/ 16584</p> <p>ማመልከቻው ገቢ የሆነበት ቀን: - 22/9/2025</p>
3	<p>ምልክት: -</p> <div style="text-align: center; font-size: 2em; font-weight: bold;">W MARK</div>
4	የምልክት ወሰን: - የቃይ እና የምስክር
5	የቀከም ዓይነት: ጥቁር እና ነጭ
6	የባዮጥንት መብት አከመጠየቅ:
7	ዓክም አቀፍ የምድብ: - 11
8	<p>ማመልከቻው የሚገኝበት የሥራ ወይም አገልግሎት: - ነጠላ ማመልከቻ; አክቲቭ የሆኑ ልዩ መብራቶች፣ ከህንጻዎች ወይም ከሥራ ላይ የሚገኙ ማድረጊያዎች፣ የግብር ሰፊ የግብር ማድረጊያዎች፣ የሚቀንቀን አንሰብኤሽን እና ማሸናፊ መብራቶች፣ የንግድ እርዳታ እና አንሰብኤሽን፣ ገራ-ተገቢ መሳሪያዎች፣ ራይያቶች፣ ኢኬስፕሪሽን፣ በውሃ የሚሰጥ ጠቅላይ መሳሪያዎች፣ የኢኬስፕሪሽን የፊት ሰውና፣ ከቤት ዓካል የኢኬስፕሪሽን ገንብ፣ የገዢ ማህበራዊ ምድቶች፣ (ምድብ 11)</p> <p>አመልካች ነካይ የተመለከተውን የንግድ ምልክት ከሚገኝበት ማመልከቻ አቅርቦት ለሰጠው ተቃዋሚ ነካ የሚገኝ ማስታወቂያ በወጣ በ60 ቀን ውስጥ የተጠቀሰው የንግድ ምልክት በመዝገብ አንጻራት የሚሰጥበት ማስረጃ ከኢትዮጵያ አዲስ አበባ ከተማ አስተዳደር የእምራዊ ንብረት ባለስልጣን ጋዜጣ ላይ ምልክቱን የምንመለከት መሆኑን አናስተውቃለን። ለዚህም ማንኛውም ጠቅላይ ወይም የሆነ ሰውነት ያካው ተቋም ነካ የሚገኝበት ፍቃድ ጠጪ በዚህ ምልክት በሚጠቀም ወይም አስመሰኩ በሚሰራ ካይ በሆነ ነስ ይመሰረትበታል።</p> <p style="text-align: center;">የኢትዮጵያ አዲስ አበባ ከተማ አስተዳደር የእምራዊ ንብረት ባለስልጣን</p>



የንግድ ምልክት ተቃውሞ ጥሪ

Trademark Cautionary Notice

የንግድ ምልክት ምዝገባ ተቃውሞ ጥሪ ማስታወቂያ

1. የአመልካች ስም- ኢስትማን አወ.ቶ ኤንድ ፓወር ሊሚትድ (Eastman Auto & Power Limited) አድራሻ:- 572, Udyog Vihar, Phase - V, Gurugram - 122016, Haryana, India	
2. የማመልከቻ ቀን	16/01/2026
3. ማመልከቻ ቁጥር	FTM/16951/26
4. የንግድ ምልክቱ መግለጫ	የቃል እና የምስል
5. የንግድ ምልክቱ	
6. አለም አቀፍ ምድብ:-	04
ምድብ 04:- የኢንዱስትሪ ዘይቶች እና ቅባቶች፣ ለብሪካንቶች፣ የአቧራ መሳቢያ፣ የማርጠብና የማሰር ጥንቅሮች፣ ነዳጆች (የሞተር ስፕሪት ጨምሮ) እና ኢሊሙኔቶች ናቸው።	

አመልካች ከላይ የተመለከተውን የንግድ ምልክት ለማስመዘገብ ጥያቄ አቅርቦዋል። ስለሆነም ተቃዋሚ ካለ ይህ የጋዜጣ ማስታወቂያ በወጣ በ60 ቀናት ውስጥ የተጠቀሰውን የንግድ ምልክት በምዝገባ እንዳይገባ የሚያስችል ማስረጃ ለአትዮጵያ አድልዎ ግብረት ባለስልጣን ካልቀረበ በስተቀር ምልክቱን የምንመዘግብ መሆኑን እናሳውቃለን።

የአትዮጵያ አድልዎ ግብረት ባለስልጣን



የንግድ ምልክት ተቃውሞ ጥሪ

Trademark Cautionary Notice

የንግድ ምልክት ምዝገባ ተቃውሞ ጥሪ ግልጽነት	
1	የክሎላክት ስም፡- ዲንተንስ ግሩፕ (አ ስዊስ ስሪየን) Dentons Group (a Swiss Verein) የክሎላክት አድራሻ፡- Schützengasse 1, Zurich 8001 Switzerland
2	ግሎብልደቱ የጣባይ ተቋም፡- የካቲት 11 ተ.ጋ 2018 ዓ.ም. የግሎብልደቱ ቁጥር፡- FTM/17047
3	
4	የምልክት መገልጫ፡- የምክላፍ የቃል
5	የተለምዶ ዓይነት፡- ሐምራዊ (TCTA)
6	ዓለም አቀፍ ምድብ፡- 16፣ 41 እና 45
7	ግሎብልደቱ የግሪፍና፣ የፕሮፌሽን ግለሰብ ስላገልግሎት፡- ምድብ 16፡ የተተመ ነገር (ማተር) ግለሰብ ስርዓት ነዝ ገትጠቶች፣ መመሪያዎች፣ መጻሕፍት፣ ባህሳቶች፣ ጋዜጣዎች (በራሪ ህትጠቶች) ተፈጥሮ የተተመ ህትጠቶች፣ ልጋርቶች እና የተተመ መግለጫ እና የግብተኝነት ጽሑፎች ለመሳሪያ (ላፓሪተስ) እና የጽሑፍ መሳሪያ ወጪ ደሴ፣ ሁሉም ህልድ የተጠቀሱት ስታይል ክልግ ጽሑፍ (ማተር)፣ ጭብጥ፣ ነገር ስላገልግሎት እና ስላገልግሎት መስክ ጋር የተያያዙ፡፡ ምድብ 41፡ በክልግ ጽሑፍ (ማተር)፣ ጭብጥ፣ ጽሑፍ (ሱፊርት) እና ስላገልግሎት መስክ ለግሪፍና እና ለግሪፍና ግዛጋዎች ግዛጋዎች እና ግዛጋዎች ፣ የተጠቀሱት እና የሚያስገኙ ስላገልግሎት ግለሰብ በክልግ ጽሑፍ (ማተር)፣ ጭብጥ፣ ጽሑፍ (ሱፊርት) እና በስላገልግሎት መስክ ደሴ ለግለሰብ፣ በክልግ ጽሑፍ (ማተር)፣ ጭብጥ፣ ጽሑፍ (ሱፊርት) እና ስላገልግሎት መስክ ተጠቀሱት ልጋርቶችን ግዛጋዎች፣ እና ሁሉም ህልድ ለተጠቀሱት ስላገልግሎት ጋር የተያያዙ የግዛጋ ስላገልግሎትን መስጠት፡፡ ዓለም አቀፍ ምድብ 45፡ የክልግ ስላገልግሎት፣ የክልግ ግሪፍና ስላገልግሎት፣ ክልግ ጽሑፍ ጋር የተያያዙ መሪያ መስጠት፣ የክልግ መሪያ ግለሰብ፣ የህግ ግዛጋ መስጠት፣ የክልግ ግሪፍና ስላገልግሎት፣ የክልግ ጥያቄ ስላገልግሎት፣ ለንግድ ጋር የተያያዙ የህግ ስላገልግሎት፣ የህግ ቋንቋ ስላገልግሎት፣ የክልግ መሪያ ግለሰብ ጥያቄ ስላገልግሎት፣ የክልግ ልጋርቶችን ግዛጋዎች፣ የሌሎች ባለስልጣናት የንግድ ምልክት መሰልነት ስላገልግሎት፣ የቡድን ግለሰብ እና የግዛጋ ስላገልግሎት፣ በክልግ ጽሑፍ (ማተር)፣ ጭብጥ፣ ጽሑፍ (ሱፊርት) እና ስላገልግሎት መስክ የተጠቀሱት መሪያ መስጠት፣ እና የመሪያ ስታይል፣ ግሪፍና እና ህልድ ለተጠቀሱት ስላገልግሎት ጋር የተያያዙ የግዛጋ ስላገልግሎት፡፡ ክሎላክት ህልድ የተመሰከተውን የንግድ ምልክት ለግሪፍና ጥያቄ ስታይል፡፡ ተቃዋሚ፣ ደህ የጋዜጣ ግዛጋዎች በመሆን በ60 ተናት ውስጥ የተጠቀሱት የንግድ ምልክት በመሆን እንደሚገኝ የግሪፍና ግለሰብ ስላገልግሎት ስላገልግሎት ጋር ተያይዞ ስላገልግሎት ተቃዋሚ እንደሌለ ተቃዋሚ የተጠቀሱት የንግድ ምልክት የግሪፍና ግለሰብ መሆኑን እናሳይታል፡፡ ስለሆነም፣ ግንኛውን ጋራ ለመደምደም የክልግ ስላገልግሎት ደሴ ተቃዋሚ ለባለስልጣን ለሰጠው በዚህ የንግድ ምልክት ለግሪፍና ስላገልግሎት ስላገልግሎት ለግሪፍና ስላገልግሎት ስላገልግሎት ስላገልግሎት፡፡
የአትላንቲክ ስላገልግሎት ጋራ ባለሥልጣን	



የእምራዊ ንብረት ጋዜጣ

Intellectual Property Gazette

የንግድ ምልክት ተቃውሞ ጥሪ

Trademark Cautionary Notice

የንግድ ምልክት ምዝገባ ተቃውሞ ጥሪ ግልታወቅያ	
1	የአመልካች ስም፡- ደንተንስ ግሩፕ (ኢ ስዊስ ቪረቸን) Dentons Group (a Swiss Verein) የአመልካች አድራሻ፡- Schützengasse 1, Zurich 8001 Switzerland
2	ማመልከቻው የገባበት ቀን፡- የጥቅምት 11 ቀን 2018 ዓ.ም. የማመልከቻ ቁጥር፡- FTM/17048
3	ምዕራብ፡- DENTONS
4	የምዕራብ መገኘታዊ ስፔሻል፡- የቃይ
5	የተከፈለበት ባይዘት፡- ነጭ ስፔሻል ጥቅር
6	ባይዘት አቀፍ ምዕራብ፡- 16፣ 41 እና 45
7	ማመልከቻው የሚሰጠው ምርቶች ወይም አገልግሎቶች፡- ምዕራብ 16፡ የታተመ ሃሻ (ማዘር) ማክትም ብርሶር ህዝብ ስጦታዎች፣ መመሪያዎች፣ መጻሕፍት፣ ቡክሌቶች፣ ጋሊሮቶች (በፊል ሆኑ) ተፈጥሮ የታተመ ሆኑ ሆኑ ፊርቶች እና የታተመ መግቢያ እና የማስተማሪያ ቁሳቁሶች ክመሪያ (አፓሪተስ) እና የጽህፈት መሳሪያ ውጫ ያኩ፣ ፕ ሁኑም ክህደት የተጠቀሱት ስቃዎች ክህደት ገደቦች (ማዘር)፣ ጭብጦች፣ ሃሻ (አፊሪራ) እና አገልግሎቶች መሰብሰቢያ ጋር የተያያዙ። ምዕራብ 41፡ በሌግ ገደቦች (ማዘር)፣ ጭብጦች፣ ገደቦች (አፊሪራ) እና አገልግሎቶች መሰብሰቢያ ሲሚኒስትር እና ኮንረትሪክ ማዘር እና ጭብጦች ፤ የትምህርት እና የምርመራ አገልግሎቶች ማክትም በሌግ ገደቦች (ማዘር)፣ ጭብጦች፣ ገደቦች (አፊሪራ) እና በአገልግሎት መሰብሰቢያ ያኩ ክፍሎች፣ በሌግ ገደቦች (ማዘር)፣ ጭብጦች፣ ገደቦች (አፊሪራ) እና አገልግሎቶች መሰብሰቢያ ትምህርት ፊርቶችን ማዘር፣ እና ሁኑም ክህደት የተጠቀሱት አገልግሎቶች ጋር የተያያዙ የምርመራ አገልግሎቶችን መሰብሰቢያ። ባይዘት አቀፍ ምዕራብ 45፡ የሌግ አገልግሎቶች፣ የሌግ ምርመራ አገልግሎቶች፣ ክህደት ገደቦች ጋር የተያያዙ መረጃ መሰብሰቢያ፣ የሌግ መረጃ ማውጣት፣ የገቢ ምርመራ መሰብሰቢያ፣ የሌግ ማሞከር አገልግሎቶች፣ የሌግ ጥያቄ አገልግሎቶች፣ ክህደት ጋር የተያያዙ የገቢ አገልግሎቶች፣ የገቢ ጽጋታ አገልግሎቶች፣ የሌግ መዘገብ ምርመራ አገልግሎቶች፣ የሌግ ፊርቶችን ማዘር፣ የፈጠራ ባዜቤትነት የሃገር ምዕራብ መሰብሰቢያ አገልግሎቶች፣ የክፍያ ምረቃ እና የምርመራ አገልግሎቶች፣ በሌግ ገደቦች (ማዘር)፣ ጭብጦች፣ ገደቦች (አፊሪራ) እና አገልግሎቶች መሰብሰቢያ የትምህርት መረጃ መሰብሰቢያ፣ እና የመረጃ አቅርቦት ማሞከር እና ክህደት የተጠቀሱት አገልግሎቶች ጋር የተያያዙ የምርመራ አገልግሎቶች። አመልካች ክህደት የተመለከተውን የሃገር ምዕራብ ከማስመዘገብ ጥያቄ አቅርቧል። ተቃዋሚ፣ ይህ የጋሊሮቶ ማስተዋወቅ በውጣ በ60 ቀን ውስጥ የተጠቀሰው የሃገር ምዕራብ በመዘገብ አገልግሎት የሚያሰጥበት ማስረጃ ከሌትሮስ አዕምራዊ ንብረት ጽ/ቤት ክህደት ተቃዋሚ አገልግሎት ተቆጥሮ የተሰጠውን የሃገር ምዕራብ የምርመራ መዘገብ መዘገብ እና ስራው ተከትሎ። ለክፍያ ማረጋገጫ ገቢ መሰብሰቢያ የሌግ ስራዎች ያኩ ተቋም ክህደት ስራዎች በዚህ የሃገር ምዕራብ በሚገኘው ወይም አስመላኪ በሚሰሩ ካይ በሌግ ነገ ምርመራ ቤቱ።



የንግድ ምልክት ምዘገባ ተቃውሞ ጥሪ

- 1. አመልካች:- Dell Inc. አድራሻ:- One Dell Way Round Rock Texas 78682 USA.
- 2. የማመልከቻ ቁጥር:- FTM/17094 /26 ገበ. የሆነበት ቀን:- እ.ኤ.አ 25/02/2026
- 3. የንግድ ምልክት ዓይነት:- የቃል ቀለም:- ጥቁር አና ነጭ

DELL PRO PRECISION

4. ንግድ ምልክት:-

5. ማመልከቻው የሚሸፍነው ምርቶች ወይም አገልግሎቶች:- ዓለም አቀፍ ምድብ:- 9 ኮምፒውተሮች፣ ለፕቶፕ ኮምፒውተሮች፣ ዴስክቶፕ ኮምፒውተሮች።

አመልካች ከላይ የተመለከተውን የንግድ ምልክት ለማስመዘገብ ጥያቄ አቅርቧል። ስለሆነም ተቃዋሚ ካለ የጋዜጣ ማስታወቂያው በወጣ በ60 ቀን ውስጥ የተጠቀሰው የንግድ ምልክት በመዘገብ እንዳይገባ የሚያስችል ማሰራጨ ለኢትዮጵያ አክሱድ ገቢዎች ካለሥልጣን ካልቀረበ ምልክቱን የምንመዘገብ መሆኑን አናስታውቃለን። ስለሆነም ማንኛውም ግለሰብ ወይም የሕግ ሰውነት ያለው ተቅጥም ከባለቤቱ ፍቃድ ወይም በዚህ ምልክት የሚጠቀም ወይም አስመስሎ በሚሰራ ላይ በህግ ይከሰሳል።

የኢትዮጵያ አክሱድ ገቢዎች ሰነድ ሰነድ ሰነድ



የንግድ ምልክት ምዝገባ ተቃውሞ ጥሪ ማስታወቂያ	
1	የአመልካች ስም :- ኪድ ጉዋ ኮሰሞቴክስ ማኑፋክቸሪንግ ኃ/የተ/የግ/ማ የአመልካች አድራሻ:- ወረዳ. ቀ/ወያኔ የቤት ቁጥር. አዲስ , መቋሌ
2	የማመልከቻ ቁጥር :- LTM/17243/2016 ማመልከቻው ገቢ የሆነበት ቀን:- 23/11/2016 E.C.
3	ምልክት:-
	4 የምልክቱ መግለጫ:- የቃል
	5 የቀለም ዓይነት:- ጥቁርና ነጭ
	6 የብቸኛነት መብት አለመጠየቅ መግለጫ:-
	Qunly
	7 ዓለም አቀፍ ምድብ:- 3
8	ማመልከቻው የሚሸፍናቸው ምርቶች ወይም አገልግሎቶች የንጽህናና የኮሰሞቴክስ እቃዎች እና ግብአቶች መፈብረክ (ምድብ 3)

አመልካች ከላይ የተመለከተውን የንግድ ምልክት ለማስመዘገብ ጥያቄ አቅርበዋል። ስለሆነም ተቃዋሚ ካለ የጋዜጣ ማስታወቂያው በወጣ በ 60 ቀናት ውስጥ የተጠቀሰው የንግድ ምልክት በመዘገብ እንዳይገባ የሚያስችል ማስረጃ ለኢትዮጵያ አክሱዎርዊ ንብረት ባለስልጣን መ/ቤት ካልቀረበ ምልክቱን የምንመዘግብ መሆኑን እናስታውቃለን። ስለሆነም ማንኛውም ሰው ካለባለቤቱ ፍቃድ በዚህ ምልክት ከተጠቀመ በኢትዮጵያ ህግ ይጠየቃል።

የኢትዮጵያ አክሱዎርዊ ንብረት ባለስልጣን



የንግድ ምልክት ተቃውሞ ጥሪ

Trademark Cautionary Notice

የንግድ ምልክት ምዝገባ ተቃውሞ ጥሪ ማስታወቂያ			
1	የአመልካች ስም :- ሔለን አበራ ወዳጆ የአመልካች አድራሻ:- ወረዳገጠ ከፍለ ከተማ ጎሳሰ ሰልክ ላፍቶ የቤት ቁጥር 9999 አዲስ አበባ, ኢትዮጵያ ,		
2	የማመልከቻ ቁጥር :- LTM/19509/2017 ማመልከቻው ገቢ የሆነበት ቀን:- 08/11/2017 E.C.		
3	ምልክት:- pomi	4	የምልክቱ መግለጫ:- የቃል
		5	የቀለም ዓይነት:- ጥቁርና ነጭ
		6	የባቶኖንት መብት አለመጠየቅ መግለጫ:-
		7	ዓለም አቀፍ ምድብ:- 3
8	ማመልከቻው የሚሸፍናቸው ምርቶች ወይም አገልግሎቶች ለሳሙና ምርት አገልግሎት(ምድብ 3)		

አመልካች ከላይ የተመለከተውን የንግድ ምልክት ለማስመዘገብ ጥያቄ አቅርበዋል። ስለሆነም ተቃዋሚ ካለ የጋዜጣ ማስታወቂያው በወጣ በ 60 ቀናት ውስጥ የተጠቀሰው የንግድ ምልክት በመዘገብ አንዳይገባ የሚያስችል ማስረጃ ለኢትዮጵያ አክሱዊ ገብረት ባለስልጣን መ/ቤት ካልቀረበ ምልክቱን የምንመዘገብ መሆኑን እናስታውቃለን። ስለሆነም ማንኛውም ሰው ካለባለቤቱ ፍቃድ በዚህ ምልክት ከተጠቀመ በኢትዮጵያ ህግ ይጠየቃል።

የኢትዮጵያ አክሱዊ ገብረት ባለስልጣን



የአዲስ አበባ ከተማ አስተዳደር
ንግድ ምልክት ሰነድ ሰጠ ሚኒስቴር

Intellectual Property
Gazette

የንግድ ምልክት ተቃውሞ ጥሪ

Trademark Cautionary Notice

የንግድ ምልክት ምዝገባ ተቃውሞ ጥሪ ማስታወቂያ	
1	የአመልካች ስም :- የኒቲ ሳሙናና ዲተርጀንት ማምረቻ ስራ ማህበር የአመልካች አድራሻ:- ጎራጌ ቡታጂራ ከተማ አሪዞን ማእከላዊ ኢትዮጵያ
2	የማመልከቻ ቁጥር :- LTM/19602/2017 ማመልከቻው ገቢ የሆነበት ቀን:- 05/12/2017 E.C.
3	ምልክት:-
	4 የምልክቱ መግለጫ:- የቃል
	5 የቀለም ዓይነት:- ጥቁርና ነጭ
	6 የብቸኛነት መብት አለመጠየቅ መግለጫ:-
	7 ዓለም አቀፍ ምድብ:- 3
8	ማመልከቻው የሚሸፍነው ምርቶች ወይም አገልግሎቶች የንግድና የኮሎኒያል ኢንዱስትሪ እና ግብዓቶች መፈብረክ(ምድብ 3)

አመልካች ከላይ የተመለከተውን የንግድ ምልክት ለማስመዘገብ ጥያቄ አቅርቦዋል። ስለሆነም ተቃዋሚ ካለ የጋዜጣ ማስታወቂያው በወጣ በ 60 ቀናት ውስጥ የተጠቀሰው የንግድ ምልክት በመዘገብ እንዲይገባ የሚያስችል ማስረጃ ለኢትዮጵያ አዲስ አበባ ከተማ አስተዳደር ማስረጃ ሰነድ ሰጠ ሚኒስቴር ካልቀረበ ምልክቱን የምንመዘገብ መሆኑን እናስታውቃለን። ስለሆነም ማንኛውም ሰው ካለባለቤቱ ፍቃድ በዚህ ምልክት ከተጠቀመ በኢትዮጵያ ህግ ይጠየቃል።

የኢትዮጵያ አዲስ አበባ ከተማ አስተዳደር



የንግድ ምልክት ተቃውሞ ጥሪ

Trademark Cautionary Notice

የንግድ ምልክት ምዝገባ ተቃውሞ ጥሪ ማስታወቂያ	
1	የአመልካች ስም :- መሀመድ አመር መስጠፋ የአመልካች አድራሻ:- ወረዳ አራዳ የቤት ቁጥር 005-ሀ, ደሴ , ኢትዮጵያ
2	የማመልከቻ ቁጥር :- LTM/19706/2017 ማመልከቻው ገቢ የሆነበት ቀን:- 22/12/2017 E.C.
3	ምልክት:- 
	4 የምልክቱ መግለጫ:- የቃልና ምስል
	5 የቀለም ዓይነት:-
	6 የባቶኒንት መብት አለመጠየቅ መግለጫ:-
7	ዓለም አቀፍ ምድብ:- 35
8	ማመልከቻው የሚሸፍነው ምርቶች ወይም አገልግሎቶች አስመዲንት አገልግሎት(ምድብ 35)

አመልካች ከላይ የተመለከተውን የንግድ ምልክት ለማስመዘገብ ጥያቄ አቅርቦዋል። ስለሆነም ተቃዋሚ ካለ የጋዜጣ ማስታወቂያው በወጣ በ 60 ቀናት ውስጥ የተጠቀሰው የንግድ ምልክት በመዘገብ እንዳይገባ የሚያስችል ማስረጃ ለኢትዮጵያ አክሱም ሥርዓት ባለስልጣን መ/ቤት ካልቀረበ ምልክቱን የምንመዘገብ መሆኑን እናስታውቃለን። ስለሆነም ማንኛውም ሰው ካለባለቤቱ ፍቃድ በዚህ ምልክት ከተጠቀመ በኢትዮጵያ ህግ ይጠየቃል።

የኢትዮጵያ አክሱም ሥርዓት ባለስልጣን



የንግድ ምልክት ተቃውሞ ጥሪ

Trademark Cautionary Notice

የንግድ ምልክት ምዝገባ ተቃውሞ ጥሪ ማስታወቂያ			
1	የአመልካች ስም :- ሰካውት ትሬዲንግ ኃ/የተ/የግ/ማህበር የአመልካች አድራሻ:- ወረዳ 09 የቤት ቁጥር 1377 ከ/ከ ቂርቆስ አዲስ አበባ/ኢትዮጵያ		
2	የማመልከቻ ቁጥር :- LTM/19845/2018 ማመልከቻው ገቢ የሆነበት ቀን:- 28/01/2018 E.C.		
3	ምልክት:- Dozox 32.5 SC	4	የምልክቱ መግለጫ:- የቃል
		5	የቀለም ዓይነት:- ጥቁርና ነጭ
		6	የብቸኛነት መብት አለመጠየቅ መግለጫ:- (32.5 SC)
		7	ዓለም አቀፍ ምድብ:- 35
8	ማመልከቻው የሚሸፍናቸው ምርቶች ወይም አገልግሎቶች አስመጪ አገልግሎት(ምድብ 35)		

አመልካች ከላይ የተመለከተውን የንግድ ምልክት ለማስመዘገብ ጥያቄ አቅርበዋል። ስለሆነም ተቃዋሚ ካለ የጋዜጣ ማስታወቂያው በወጣ በ 60 ቀናት ውስጥ የተጠቀሰው የንግድ ምልክት በመዘገብ አንዳይገባ የሚያስችል ማስረጃ ለኢትዮጵያ አክሱዊ ንብረት ባለስልጣን መ/ቤት ካልቀረበ ምልክቱን የምንመዘገብ መሆኑን አናስታውቃለን። ስለሆነም ማንኛውም ሰው ካለባለቤቱ ፍቃድ በዚህ ምልክት ከተጠቀመ በኢትዮጵያ ህግ ይጠየቃል።

የኢትዮጵያ አክሱዊ ንብረት ባለስልጣን



የንግድ ምልክት ተቃውሞ ጥሪ

Trademark Cautionary Notice

የንግድ ምልክት ምዝገባ ተቃውሞ ጥሪ ማስታወቂያ	
1	የአመልካች ስም :- ነኢማ አረብ የአመልካች አድራሻ:- , ዳክም , ቢሾፍቶ
2	የማመልከቻ ቁጥር :- LTM/19875/2018 ማመልከቻው ገቢ የሆነበት ቀን:- 05/02/2018 E.C.
3	ምልክት:-
	BAFANA
	4 የምልክቱ መግለጫ:- የቃል
	5 የቀለም ዓይነት:- የለም
	6 የብቸኛነት መብት አለመጠየቅ መግለጫ:-
	7 ዓለም አቀፍ ምድብ:- 30
8	ማመልከቻው የሚሸፍናቸው ምርቶች ወይም አገልግሎቶች
	የጣፋጭ ምርቶች አምራችነት (ማስቲካ: ከረሜላላ ቸካሌት :ብስኩት)(ምድብ 30)

አመልካች ከላይ የተመለከተውን የንግድ ምልክት ለማስመዘገብ ጥያቄ አቅርቦዋል። ስለሆነም ተቃዋሚ ካለ የጋዜጣ ማስታወቂያው በወጣ በ 60 ቀናት ውስጥ የተጠቀሰው የንግድ ምልክት በመዘገብ አንዳይገባ የሚያስችል ማስረጃ ለኢትዮጵያ አክሱም ሥርዓት ገብረት ባለስልጣን ማ/ቤት ካልቀረበ ምልክቱን የምንመዘግብ መሆኑን እናስታውቃለን። ስለሆነም ማንኛውም ሰው ካለባለቤቱ ፍቃድ በዚህ ምልክት ከተጠቀመ በኢትዮጵያ ህግ ይጠየቃል።

የኢትዮጵያ አክሱም ሥርዓት ገብረት ባለስልጣን



የንግድ ምልክት ተቃውሞ ጥሪ

Trademark Cautionary Notice

የንግድ ምልክት ምዝገባ ተቃውሞ ጥሪ ማስታወቂያ	
1	የአመልካች ስም :- ግሩም ገበረጻዲቅ ዘነበ የአመልካች አድራሻ:- ወረዳ አዳማ ከተማ የቤት ቁጥር 609, አዳማ ከተማ, ኢትዮጵያ
2	የማመልከቻ ቁጥር :- LTM/19996/2018 ማመልከቻው ገቢ የሆነበት ቀን:- 28/02/2018 E.C.
3	ምልክት:-
	Lambdathrin 5 EC
	4 የምልክቱ መግለጫ:- የቃል
	5 የቀለም ዓይነት:- ጥቁር ና ነጭ
	6 የብቸኛነት መብት አለመጠየቅ መግለጫ:-
	7 ዓለም አቀፍ ምድብ:- 35
8	ማመልከቻው የሚሸፍናቸው ምርቶች ወይም አገልግሎቶች አስመዲካት አገልግሎት(ምድብ 35)

አመልካች ከላይ የተመለከተውን የንግድ ምልክት ለማስመዘገብ ጥያቄ አቅርቦዋል። ስለሆነም ተቃዋሚ ካለ የጋዜጣ ማስታወቂያው በወጣ በ 60 ቀናት ውስጥ የተጠቀሰው የንግድ ምልክት በመዘገብ አንዳይገባ የሚያስችል ማስረጃ ለኢትዮጵያ አክሱዊ ገብረት ባለስልጣን መ/ቤት ካልቀረበ ምልክቱን የምንመዘግብ መሆኑን እናስታውቃለን። ስለሆነም ማንኛውም ሰው ካለባለቤቱ ፍቃድ በዚህ ምልክት ከተጠቀመ በኢትዮጵያ ህግ ይጠየቃል።

የኢትዮጵያ አክሱዊ ገብረት ባለስልጣን



የንግድ ምልክት ተቃውሞ ጥሪ

Trademark Cautionary Notice

የንግድ ምልክት ምዝገባ ተቃውሞ ጥሪ ማስታወቂያ			
1	የአመልካች ስም :- ግሩም ገበየሁ ዘነበ የአመልካች አድራሻ:- ወረዳ አዳማ ከተማ የቤት ቁጥር 609, አዳማ ከተማ, ኢትዮጵያ		
2	የማመልከቻ ቁጥር :- LTM/19996/2018 ማመልከቻው ገቢ የሆነበት ቀን:- 28/02/2018 E.C.		
3	ምልክት:- Lambdathrin 5 EC	4	የምልክቱ መግለጫ:- የቃል
		5	የቀለም ዓይነት:- ጥቁር ና ነጭ
		6	የብቸኛነት መብት አለመጠየቅ መግለጫ:-
		7	ዓለም አቀፍ ምድብ:- 35
8	ማመልከቻው የሚሸፍናቸው ምርቶች ወይም አገልግሎቶች አስመጪነት አገልግሎት(ምድብ 35)		

አመልካች ከላይ የተመለከተውን የንግድ ምልክት ለማስመዘገብ ጥያቄ አቅርበዋል። ስለሆነም ተቃዋሚ ካለ የጋዜጣ ማስታወቂያው በወጣ በ 60 ቀናት ውስጥ የተጠቀሰው የንግድ ምልክት በመዘገብ እንዳይገባ የሚያስችል ማስረጃ ለኢትዮጵያ አክሱዎን ገብረት ባለስልጣን መ/ቤት ካልቀረበ ምልክቱን የምንመዘገብ መሆኑን እናስታውቃለን። ስለሆነም ማንኛውም ሰው ካለባለቤቱ ፍቃድ በዚህ ምልክት ከተጠቀመ በኢትዮጵያ ህግ ይጠየቃል።

የኢትዮጵያ አክሱዎን ገብረት ባለስልጣን



የአክሱም ሥርዓት
ገጽ

Intellectual Property
Gazette

የንግድ ምልክት ተቃውሞ ጥሪ

Trademark Cautionary Notice

የንግድ ምልክት ምዝገባ ተቃውሞ ጥሪ ማስታወቂያ	
1	የአመልካች ስም :- ኢኮፓዎር ማኑፋክቸሪንግ ኤንድ ትሬዲንግ ኃ/የተ/የግ/ማህበር የአመልካች አድራሻ:- ወረዳ 03 የቤት ቁጥር 520 ቢሮ ቁ. F6-02/6ኛ ፎቅ , ቂርቆስ, አዲስ አበባ /ኢትዮጵያ
2	የማመልከቻ ቁጥር :- LTM/20125/2018 ማመልከቻው ገቢ የሆነበት ቀን:- 12/03/2018 E.C.
3	ምልክት:- 
	4 የምልክቱ መግለጫ:- የቃልና ምስል
	5 የቀለም ዓይነት:- የለውም
	6 የብቸኛነት መብት አለመጠየቅ መግለጫ:-
7	ዓለም አቀፍ ምድብ:- 35
8	ማመልከቻው የሚሸፍነው ምርቶች ወይም አገልግሎቶች አስመዲኒት አገልግሎት(ምድብ 35)

አመልካች ከላይ የተመለከተውን የንግድ ምልክት ለማስመዘገብ ጥያቄ አቅርቦታል። ስለሆነም ተቃዋሚ ካለ የጋዜጣ ማስታወቂያው በወጣ በ 60 ቀናት ውስጥ የተጠቀሰው የንግድ ምልክት በመዘገብ እንዳይገባ የሚያስችል ማስረጃ ለኢትዮጵያ አክሱም ሥርዓት ባለስልጣን መ/ቤት ካልቀረበ ምልክቱን የምንመዘገብ መሆኑን እናስታውቃለን። ስለሆነም ማንኛውም ሰው ካለባለቤቱ ፍቃድ በዚህ ምልክት ከተጠቀመ በኢትዮጵያ ህግ ይጠየቃል።

የኢትዮጵያ አክሱም ሥርዓት ባለስልጣን



የንግድ ምልክት ተቃውሞ ጥሪ

Trademark Cautionary Notice

የንግድ ምልክት ምዝገባ ተቃውሞ ጥሪ ማስታወቂያ	
1	የአመልካች ስም :- ጅኑ የአመልካች አድራሻ:- ወረዳ 03 የቤት ቁጥር 269/7/702, ቂርቆስ, አዲስ አበባ/ኢትዮጵያ
2	የማመልከቻ ቁጥር :- LTM/20293/2018 ማመልከቻው ገቢ የሆነበት ቀን:- 30/03/2018 E.C.
3	ምልክት:- 
	4 የምልክቱ መግለጫ:- የቃልና ምስል
	5 የቀለም ዓይነት:- አረንጓዴ
	6 የብቸኝነት መብት አለመጠየቅ መግለጫ:-
7	ዓለም አቀፍ ምድብ:- 11 እና 20
8	ማመልከቻው የሚሸፍናቸው ምርቶች ወይም አገልግሎቶች የውሃ ማጣሪያ ማምረት(ምድብ 11) እና ወንበር፣ የጥላሰቲክ መደርደሪያ እና የልጆች ጠረጴዛ ማምረት(ምድብ 20)

አመልካች ከላይ የተመለከተውን የንግድ ምልክት ለማስመዝገብ ጥያቄ አቅርቦዋል። ስለሆነም ተቃዋሚ ካለ የጋዜጣ ማስታወቂያው በወጣ በ 60 ቀናት ውስጥ የተጠቀሰው የንግድ ምልክት በመዝገብ አንዳይገባ የሚያስችል ማስረጃ ለኢትዮጵያ አክሱዊ ግብረት ባለስልጣን መ/ቤት ካልቀረበ ምልክቱን የምንመዘገብ መሆኑን እናስታውቃለን። ስለሆነም ማንኛውም ሰው ካለባለቤቱ ፍቃድ በዚህ ምልክት ከተጠቀመ በኢትዮጵያ ህግ ይጠየቃል።

የኢትዮጵያ አክሱዊ ግብረት ባለስልጣን



የንግድ ምልክት ተቃውሞ ጥሪ

Trademark Cautionary Notice

የንግድ ምልክት ምዝገባ ተቃውሞ ጥሪ ማስታወቂያ	
1	የአመልካች ስም :- ራዲያንት ትሬዲንግ ባለ አንድ አባል ኃ/የተ/የግ/ማህበር የአመልካች አድራሻ:- ወረዳ 14 የቤት ቁጥር 1219/ሀ ከ/ከ አዲስ ከተማ አዲስ አበባ/ኢትዮጵያ
2	የማመልከቻ ቁጥር :- LTM/20373/2018 ማመልከቻው ገቢ የሆነበት ቀን:- 07/04/2018 E.C.
3	ምልክት:- 
	4 የምልክቱ መግለጫ:- የቃልና ምስል
	5 የቀለም ዓይነት:- ጥቁርና ነጭ
	6 የብቸኛነት መብት አለመጠየቅ መግለጫ:-
7	ዓለም አቀፍ ምድብ:- 71 9 እና 11
8	ማመልከቻው የሚሸፍነው ምርቶች ወይም አገልግሎቶች የልብስ ማጠቃለያ ማሽን የልብስ ማድረቂያ ማሽን(ምድብ 7)። ቴሌቪዥን, ሪሲቨር, ጂፓኒ, ስፔኪየር(ምድብ 9) እና ፍራጅ ስቶቭ(ምድብ 11)

አመልካች ከላይ የተመለከተውን የንግድ ምልክት ለማስመዘገብ ጥያቄ አቅርቦዋል። ስለሆነም ተቃዋሚ ካለ የጋዜጣ ማስታወቂያው በወጣ በ 60 ቀናት ውስጥ የተጠቀሰው የንግድ ምልክት በመዘገብ እንዳይገባ የሚያስችል ማስረጃ ለኢትዮጵያ ኦሎምፒክ ጥቅም ስርዓት ባለስልጣን መ/ቤት ካልቀረበ ምልክቱን የምንመዘገብ መሆኑን እናስታውቃለን። ስለሆነም ማንኛውም ሰው ካለባለቤቱ ፍቃድ በዚህ ምልክት ከተጠቀመ በኢትዮጵያ ህግ ይጠየቃል።

የኢትዮጵያ ኦሎምፒክ ጥቅም ስርዓት ባለስልጣን



የአክሱም ጽሑፍ ገብረት
ጋዜጣ

Intellectual Property
Gazette

የንግድ ምልክት ተቃውሞ ጥሪ

Trademark Cautionary Notice

የንግድ ምልክት ምዝገባ ተቃውሞ ጥሪ ማስታወቂያ	
1	የአመልካች ስም :- ናብል ቢሸሬጅ ማኑፋክቸሪንግ ኃ/የተ/የግ/ማህበር የአመልካች አድራሻ:- ወረዳ 04 የቤት ቁ. አዲስ ባሌ አዲስ አበባ, ኢትዮጵያ
2	የማመልከቻ ቁጥር :- LTM/20509/2018 ማመልከቻው ገቢ የሆነበት ቀን:- 27/04/2018 E.C.
3	ምልክት:- 
	4 የምልክቱ መግለጫ:- የቃልና ምስል
	5 የቀለም ዓይነት:-
	6 የባላቸኝነት መብት አለመጠየቅ መግለጫ:-
7	ዓለም አቀፍ ምድብ:- 32
8	ማመልከቻው የሚሸፍናቸው ምርቶች ወይም አገልግሎቶች ቢራ፣ ኢነርጂ መጠጦች፣ የለስላሳ መጠጦች፣ ስሙዚዎች፣ የአትክልት ጁሶች መጠጦች ወተትን የሚተኩ ውጭ ያሉ ሰያን መሰረት ያደረጉ መጠጦችን ሚኒራል ውሃዎች /መጠጦች/ የፍራፍሬ ጁሶች፣ ጋዝ ያላቸው /ኢፈርሽስኪንግ/ መጠጦች የሚሆኑ ፓውደሮች አልካል ነክ ያልሆኑ መጠጦችን ለማዘጋጀት የሚረዱ ዝግጅቶችን /ፕሪፓራሽኖች/(ምድብ 32)

አመልካች ከላይ የተመለከተውን የንግድ ምልክት ለማስመዘገብ ጥያቄ አቅርቦዋል። ስለሆነም ተቃዋሚ ካለ የጋዜጣ ማስታወቂያው በወጣ በ 60 ቀናት ውስጥ የተጠቀሰው የንግድ ምልክት በመዘገብ እንዳይገባ የሚያስችል ማስረጃ ለኢትዮጵያ አክሱም ጽሑፍ ገብረት ባለስልጣን መ/ቤት ካልቀረበ ምልክቱን የምንመዘገብ መሆኑን እናስታውቃለን። ስለሆነም ማንኛውም ሰው ካለባለቤቱ ፍቃድ በዚህ ምልክት ከተጠቀመ በኢትዮጵያ ህግ ይጠየቃል።

የኢትዮጵያ አክሱም ጽሑፍ ገብረት ባለስልጣን



የንግድ ምልክት ምዝገባ ተቃውሞ ጥሪ ማስታወቂያ	
1	የአመልካች ስም :- ናብል ቢሽሬጅ ማኑፋክቸሪንግ ኃ/የተ/የግ/ማህበር የአመልካች አድራሻ:- ወረዳ 04 የቤት ቁ. አዲስ ባሌ አዲስ አበባ, ኢትዮጵያ
2	የማመልከቻ ቁጥር :- LTM/20510/2018 ማመልከቻው ገቢ የሆነበት ቀን:- 27/04/2018 E.C.
3	ምልክት:-
	4 የምልክቱ መግለጫ:- የቃል
	5 የቀለም ዓይነት:-
	6 የብቸኛነት መብት አለመጠየቅ መግለጫ:- (Cola)
	7 ዓለም አቀፍ ምድብ:- 32
8	ማመልከቻው የሚሸፍናቸው ምርቶች ወይም አገልግሎቶች ቢራ፣ ኢነርጂ መጠጦች፣ የሰላሳ መጠጦች፣ ስሙዚዎች፣ የአትክልት ጅሎች መጠጦች ወተትን የሚተኩ ውጭ ያሉ ሰያን መሰረት ያደረጉ መጠጦችን ሚኒራል ውሃዎች /መጠጦች/ የፍራፍሬ ጅሎች፣ ጋዝ ያላቸው /አፈርሼስኪንግ/ መጠጦች የሚሆኑ ፓውደሮች አልካል ነክ ያልሆኑ መጠጦችን ለማዘጋጀት የሚረዱ ዝግጅቶችን /ፕሪፓራሽኖች/(ምድብ 32)

አመልካች ከላይ የተመለከተውን የንግድ ምልክት ለማስመዘገብ ጥያቄ አቅርበዋል። ስለሆነም ተቃዋሚ ካለ የጋዜጣ ማስታወቂያው በወጣ በ 60 ቀናት ውስጥ የተጠቀሰው የንግድ ምልክት በመዘገብ አንዳይገባ የሚያስችል ማስረጃ ለኢትዮጵያ ኦሎምፒክ ጥቅም ስልጠና ማዘጋጀት ስልጠና መ/ቤት ካልቀረበ ምልክቱን የምንመዘገብ መሆኑን አናስታውቃለን። ስለሆነም ማንኛውም ሰው ካለባለቤቱ ፍቃድ በዚህ ምልክት ከተጠቀመ በኢትዮጵያ ህግ ይጠየቃል።

የኢትዮጵያ ኦሎምፒክ ጥቅም ስልጠና



የአክሱዊ ጉብረት
ጋዜጣ

Intellectual Property
Gazette

የንግድ ምልክት ተቃውሞ ጥሪ

Trademark Cautionary Notice

የንግድ ምልክት ምዝገባ ተቃውሞ ጥሪ ማስታወቂያ	
1	የአመልካች ስም :- የናስ ዘሬሁን ተስፋማርያም የአመልካች አድራሻ:- ወረዳ 07 የቤት ቁ. አዲስ ኮልሬ ቀራንዮ አዲስ አበባ, ኢትዮጵያ
2	የማመልከቻ ቁጥር :- LTM/20553/2018 ማመልከቻው ገቢ የሆነበት ቀን:- 07/05/2018 E.C.
3	ምልክት:- 
	4 የምልክቱ መግለጫ:- የቃልና ምስል
	5 የቀለም ዓይነት:- ቀይ፣ ጎልደን፣ አረንጓዴ
	6 የብዥኛነት መብት አለመጠየቅ መግለጫ:- (Foods, image pepper and leaf)
7	ዓለም አቀፍ ምድብ:- 30 እና 35
8	ማመልከቻው የሚሸፍናቸው ምርቶች ወይም አገልግሎቶች የባልትና ውጤቶች እንጀራ ማምረት(ምድብ 30) እና ላኪነት አገልግሎት(ምድብ 35)

አመልካች ከላይ የተመለከተውን የንግድ ምልክት ለማስመዝገብ ጥያቄ አቅርበዋል። ስለሆነም ተቃዋሚ ካለ የጋዜጣ ማስታወቂያው በወጣ በ 60 ቀናት ውስጥ የተጠቀሰው የንግድ ምልክት በመዝገብ እንዳይገባ የሚያስችል ማስረጃ ለኢትዮጵያ አክሱዊ ጉብረት ባለስልጣን መ/ቤት ካልቀረበ ምልክቱን የምንመዘግብ መሆኑን እናስታውቃለን። ስለሆነም ማንኛውም ሰው ካለባለቤቱ ፍቃድ በዚህ ምልክት ከተጠቀመ በኢትዮጵያ ህግ ይጠየቃል።

የኢትዮጵያ አክሱዊ ጉብረት ባለስልጣን



የንግድ ምልክት ተቃውሞ ጥሪ

Trademark Cautionary Notice

<u>የንግድ ምልክት ምዝገባ ተቃውሞ ጥሪ ማስታወቂያ</u>	
1	የአመልካች ስም :- ፈሬድ ሸሪፍ የአመልካች አድራሻ:- ወረዳ 01 የቤት ቁ. 355/602 አራዳ አዲስ አበባ, ኢትዮጵያ
2	የማመልከቻ ቁጥር :- LTM/20563/2018 ማመልከቻው ገቢ የሆነበት ቀን:- 08/05/2018 E.C.
3	ምልክት:-
	VIGO
	4 የምልክቱ መግለጫ:- የቃል
	5 የቀለም ዓይነት:- ጥቁርና ነጭ
	6 የባላቸኛነት መብት አለመጠየቅ መግለጫ:-
	7 ዓለም አቀፍ ምድብ:- 35
8	ማመልከቻው የሚሸፍናቸው ምርቶች ወይም አገልግሎቶች ለፅዳት አገልግሎት የሚሠሩ ሊቃውንቶች ጅምላና ችርቻሮ ንግድ፣ አስመጪነት(የቆሻሻ ማስወገጃ እና የቤት መወልወያ፣ መጭመቂያ ሊቃውንቶች አስመጪ)(ምድብ 35)

አመልካች ከላይ የተመለከተውን የንግድ ምልክት ለማስመዘገብ ጥያቄ አቅርቦዋል። ስለሆነም ተቃዋሚ ካለ የጋዜጣ ማስታወቂያው በወጣ በ 60 ቀናት ውስጥ የተጠቀሰው የንግድ ምልክት በመዘገብ እንዳይገባ የሚያስችል ማስረጃ ለኢትዮጵያ አክሱዎርዊ ንብረት ባለስልጣን መ/ቤት ካልቀረበ ምልክቱን የምንመዘገብ መሆኑን እናስታውቃለን። ስለሆነም ማንኛውም ሰው ካለባለቤቱ ፍቃድ በዚህ ምልክት ከተጠቀመ በኢትዮጵያ ህግ ይጠየቃል።

የኢትዮጵያ አክሱዎርዊ ንብረት ባለስልጣን



የንግድ ምልክት ተቃውሞ ጥሪ

Trademark Cautionary Notice

የንግድ ምልክት ምዝገባ ተቃውሞ ጥሪ ማስታወቂያ	
1	የአመልካች ስም :- ኢቮልቭ ቢዝነስ ግሩፕ የአመልካች አድራሻ:- ወረዳ 08 የቤት ቁ. አዲስ ቂርቆስ አዲስ አበባ, ኢትዮጵያ
2	የማመልከቻ ቁጥር :- LTM/20642/2018 ማመልከቻው ገቢ የሆነበት ቀን:- 21/05/2018 E.C.
3	ምልክት:- 
	4 የምልክቱ መግለጫ:- የቃልና ምስል
	5 የቀለም ዓይነት:- ጥቁር፣ አረንጓዴ፣ ወርቃማ
	6 የብዙኃኝነት መብት አለመጠየቅ መግለጫ:- (Business Group)
7	ዓለም አቀፍ ምድብ:- 12 ^ኛ 35 ^ኛ 37 እና 39
8	ማመልከቻው የሚሸፍናቸው ምርቶች ወይም አገልግሎቶች ሞተር ብስክሌቶች መፈብረክ (ምድብ 12):: አስመጪነት እና ላኪነት(ምድብ 35):: ኮንስትራክሽን (ምድብ 37) እና ትራንስፖርት ደረቅ ጭነት(ምድብ 39)

አመልካች ከላይ የተመለከተውን የንግድ ምልክት ለማስመዘገብ ጥያቄ አቅርበዋል። ስለሆነም ተቃዋሚ ካለ የጋዜጣ ማስታወቂያው በወጣ በ 60 ቀናት ውስጥ የተጠቀሰው የንግድ ምልክት በመዘገብ እንዳይገባ የሚያስችል ማስረጃ ለኢትዮጵያ አክሱዎን ግብርና ባለስልጣን መ/ቤት ካልቀረበ ምልክቱን የምንመዘግብ መሆኑን እናስታውቃለን። ስለሆነም ማንኛውም ሰው ካለባለቤቱ ፍቃድ በዚህ ምልክት ከተጠቀመ በኢትዮጵያ ህግ ይጠየቃል።

የኢትዮጵያ አክሱዎን ግብርና ባለስልጣን



የንግድ ምልክት ተቃውሞ ጥሪ

Trademark Cautionary Notice

የንግድ ምልክት ምዝገባ ተቃውሞ ጥሪ ማስታወቂያ	
1	የአመልካች ስም :- በቀላል ፋይናንሺያል ቴክኖሎጂ አክሲዮን ማህበር የአመልካች አድራሻ:- ወረዳ 03 የቤት ቁ. TE/501/0012 ባሌ አዲስ አበባ, ኢትዮጵያ
2	የማመልከቻ ቁጥር :- LTM/20665/2018 ማመልከቻው ገቢ የሆነበት ቀን:- 10/06/2018 E.C.
3	ምልክት:- 
	4 የምልክቱ መግለጫ:- የቃልና ምስል
	5 የቀለም ዓይነት:- ሰማያዊ እና ቢጫ
	6 የብቸኛነት መብት አለመጠየቅ መግለጫ:-
7	ዓለም አቀፍ ምድብ:- 36
8	ማመልከቻው የሚሸፍነው ምርቶች ወይም አገልግሎቶች የከፍተኛ ስርአት አፕራይድ(ምድብ 36)

አመልካች ከላይ የተመለከተውን የንግድ ምልክት ለማስመዘገብ ጥያቄ አቅርቦዋል። ስለሆነም ተቃዋሚ ካለ የጋዜጣ ማስታወቂያው በወጣ በ 60 ቀናት ውስጥ የተጠቀሰው የንግድ ምልክት በመዘገብ እንዳይገባ የሚያስችል ማስረጃ ለኢትዮጵያ አዲስ አበባ ከተማ አስተዳደር የግንባታ ምልክት ምዝገባ ተቋም/ቤት ካልቀረበ ምልክቱን የምንመዘገብ መሆኑን እናስታውቃለን። ስለሆነም ማንኛውም ሰው ካለባለቤቱ ፍቃድ በዚህ ምልክት ከተጠቀመ በኢትዮጵያ ህግ ይጠየቃል።

የኢትዮጵያ አዲስ አበባ ከተማ አስተዳደር



የንግድ ምልክት ተቃውሞ ጥሪ

Trademark Cautionary Notice

የንግድ ምልክት ምዝገባ ተቃውሞ ጥሪ ማስታወቂያ	
1	የአመልካች ስም :- ሲያም ኃላ/የተ/የግ/ማህበር የአመልካች አድራሻ:- ወረዳ 05 የቤት ቁ. አዲስ አዲስ ከተማ አዲስ አበባ, ኢትዮጵያ
2	የማመልከቻ ቁጥር :- LTM/20708/2018 ማመልከቻው ገቢ የሆነበት ቀን:- 12/06/2018 E.C.
3	ምልክት:-
	4 የምልክቱ መግለጫ:- የቃል
	5 የቀለም ዓይነት:- ጥቁርና ነጭ
	6 የብትኛነት መብት አለመጠየቅ መግለጫ:-
	SIYAMED
	7 ዓለም አቀፍ ምድብ:- 35
8	ማመልከቻው የሚሸፍነው ምርቶች ወይም አገልግሎቶች አስመጪ(ምድብ 35)

አመልካች ከላይ የተመለከተውን የንግድ ምልክት ለማስመዝገብ ጥያቄ አቅርበዋል። ስለሆነም ተቃዋሚ ካለ የጋዜጣ ማስታወቂያው በወጣ በ 60 ቀናት ውስጥ የተጠቀሰው የንግድ ምልክት በመዝገብ እንዳይገባ የሚያስችል ማስረጃ ለኢትዮጵያ አዲስ አበባ ከተማ አስተዳደር ንግድ ምልክት ተቃውሞ ጥሪ ማስታወቂያ ላይ ካልቀረበ ምልክቱን የምንመዘግብ መሆኑን እናስታውቃለን። ስለሆነም ማንኛውም ሰው ካለባለቤቱ ፍቃድ በዚህ ምልክት ከተጠቀመ በኢትዮጵያ ህግ ይጠየቃል።

የኢትዮጵያ አዲስ አበባ ከተማ አስተዳደር



የንግድ ምልክት ተቃውሞ ጥሪ

Trademark Cautionary Notice

የንግድ ምልክት ምዝገባ ተቃውሞ ጥሪ ማስታወቂያ	
1	የአመልካች ስም :- ሲያም ኃላፊ/የግ/ማህበር የአመልካች አድራሻ:- ወረዳ 05 የቤት ቁ. አዲስ አዲስ ከተማ አዲስ አበባ, ኢትዮጵያ
2	የማመልከቻ ቁጥር :- LTM/20709/2018 ማመልከቻው ገቢ የሆነበት ቀን:- 12/06/2018 E.C.
3	ምልክት:- 
	4 የምልክቱ መግለጫ:- የቃልና ምስል
	5 የቀለም ዓይነት:- ጥቁርና ነጭ
	6 የብትኛነት መብት አለመጠየቅ መግለጫ:-
	7 ዓለም አቀፍ ምድብ:- 35
8	ማመልከቻው የሚሸፍነው ምርቶች ወይም አገልግሎቶች አሰመጪ(ምድብ 35)

አመልካች ከላይ የተመለከተውን የንግድ ምልክት ለማስመዘገብ ጥያቄ አቅርበዋል። ስለሆነም ተቃዋሚ ካለ የጋዜጣ ማስታወቂያው በወጣ በ 60 ቀናት ውስጥ የተጠቀሰው የንግድ ምልክት በመዘገብ እንዲይገባ የሚያስችል ማስረጃ ለኢትዮጵያ አክሱዊ ጉብረት ባለስልጣን መ/ቤት ካልቀረበ ምልክቱን የምንመዘገብ መሆኑን እናስታውቃለን። ስለሆነም ማንኛውም ሰው ካለባለቤቱ ፍቃድ በዚህ ምልክት ከተጠቀመ በኢትዮጵያ ህግ ይጠየቃል።

የኢትዮጵያ አክሱዊ ጉብረት ባለስልጣን



የንግድ ምልክት ተቃውሞ ጥሪ

Trademark Cautionary Notice

የንግድ ምልክት ምዝገባ ተቃውሞ ጥሪ ማስታወቂያ	
1	የአመልካች ስም :- ሰንታየሁ ጌታቸው የአመልካች አድራሻ:- ወረዳ 03 የቤት ቁ. 071 ቂርቆስ አዲስ አበባ, ኢትዮጵያ
2	የማመልከቻ ቁጥር :- LTM/20745/2018 ማመልከቻው ገቢ የሆነበት ቀን:- 19/06/2018 E.C.
3	ምልክት:- 
	4 የምልክቱ መግለጫ:- የቃልና ምስል
	5 የቀለም ዓይነት:- አረንግጫል፣ ብርቱካናማ
	6 የብቸኛነት መብት አለመጠየቅ መግለጫ:- (Furniture)
7	ዓለም አቀፍ ምድብ:- 20
8	ማመልከቻው የሚሸፍናቸው ምርቶች ወይም አገልግሎቶች የቤትና የቢሮ ዕቃዎች ማምረት(ምድብ 20)

አመልካች ከላይ የተመለከተውን የንግድ ምልክት ለማስመዘገብ ጥያቄ አቅርበዋል። ስለሆነም ተቃዋሚ ካለ የጋዜጣ ማስታወቂያው በወጣ በ 60 ቀናት ውስጥ የተጠቀሰው የንግድ ምልክት በመዘገብ እንዳይገባ የሚያስችል ማስረጃ ለኢትዮጵያ አክሱዎን ገብረት ባለስልጣን መ/ቤት ካልቀረበ ምልክቱን የምንመዘግብ መሆኑን እናስታውቃለን። ስለሆነም ማንኛውም ሰው ካለባለቤቱ ፍቃድ በዚህ ምልክት ከተጠቀመ በኢትዮጵያ ህግ ይጠየቃል።

የኢትዮጵያ አክሱዎን ገብረት ባለስልጣን



የንግድ ምልክት ተቃውሞ ጥሪ

Trademark Cautionary Notice

የንግድ ምልክት ምዝገባ ተቃውሞ ጥሪ ማስታወቂያ			
1	የአመልካች ስም :- ሰንቶ ኢምፖርት እና ኤክስፖርት ኃ/የተ/የግ/ማህበር የአመልካች አድራሻ:- ወረዳ 07 የቤት ቁ. አዲስ ባሌ አዲስ አበባ, ኢትዮጵያ		
2	የማመልከቻ ቁጥር :- LTM/20886/2018 ማመልከቻው ገቢ የሆነበት ቀን:- 07/07/2018 E.C.		
3		4	የምልክቱ መግለጫ:- የቃልና ምስል
		5	የቀለም ዓይነት:- ጥቁርና ነጭ
		6	የብቸኝነት መብት አለመጠየቅ መግለጫ:-
		7	ዓለም አቀፍ ምድብ:- 35
8	ማመልከቻው የሚሸፍናቸው ምርቶች ወይም አገልግሎቶች አስመዘኛነት(ምድብ 35)		

አመልካች ከላይ የተመለከተውን የንግድ ምልክት ለማስመዘገብ ጥያቄ አቅርበዋል። ስለሆነም ተቃዋሚ ካለ የጋዜጣ ማስታወቂያው በወጣ በ 60 ቀናት ውስጥ የተጠቀሰው የንግድ ምልክት በመዝገብ እንዳይገባ የሚያስችል ማስረጃ ለኢትዮጵያ አክሱዎን ገብረት ባለስልጣን መ/ቤት ካልቀረበ ምልክቱን የምንመዘገብ መሆኑን እናስታውቃለን። ስለሆነም ማንኛውም ሰው ካለባለቤቱ ፍቃድ በዚህ ምልክት ከተጠቀመ በኢትዮጵያ ህግ ይጠየቃል።

የኢትዮጵያ አክሱዎን ገብረት ባለስልጣን



የንግድ ምልክት ዕድሳት ማስታወቂያ

Trademark Renewal

የንግድ ምልክት እድሳት ማስታወቂያ

የንግድ ምልክት ባዘቤት - Apollo Tyres A.G. (አፖሎ ታይርስ አ.ጅ)
 አድራሻ: Mellingerstrasse 2a, 5400 Baden, Switzerland
 የጥበቃ ጊዜው: ከ 4/30/2026 እስከ 4/30/2033

የተመዘገበው የንግድ ምልክት ዝርዝር

ንግድ ምልክት	የማመክንቻ ቁጥር	የማስታወቂያዎቹ ቁጥር እና ቀን	
		አደሰ ዘመን	ዓራጭ
APOLLO ALNAC	FTM/656	23/3/2005 VolNo. LXXII-083	30/11/2012 VOL.LXIX- 070
APOLLO ENDURACE	FTM/655	23/3/2005 VolNo. LXXII-083	30/11/2012 VOL.LXIX- 070

፩ . ይህ የንግድ ምልክት የታደሰ በመሆኑም ማንኛውም ሰው ነኮባከቤቱ ፍቃድ ውጭ በዚህ የንግድ ምልክት ከተጠቀመ በኢትዮጵያ ህግ ይጠየቃል።
 የኢትዮጵያ አስምርክሎት ንብረት ባዘቤት ጋዜጣ

ለግንዛቤዎ

ንግድ ምልክት ማለት የአንድን ሰው ዕቃዎች ፣ምርቶች እና አገልግሎቶች ከሌሎች ሰዎች እቃዎች ፣ምርቶች ወይም አገልግሎቶች ለመለየት የሚያስችል የሚታይ ምስል ነው።



የንግድ ምልክት ዕድሳት ማስታወቂያ

Trademark Renewal

የንግድ ምልክት እድሳት ማስታወቂያ



1. የአመልካች ስም:- Xingtai Manuo Bicycle Manufacturing Co., Ltd. አድራሻ: Industry Zone, Hegumiao Town, Pingxiang County, Xingtai City, Hebei Province, People's Republic of China	
2. ማመልከቻ ቁጥር	FTM/10327
3. የእድሳት ጊዜ	29/01/2026- 28/01/2033
4. የንግድ ምልክቱ	 CREEPER
5. ባለቤቱ ይህንን የንግድ ምልክት የሚጠቀመው ለምድብ 12 ሲሆን በ03/06/2013 ዓ.ም በአዲስ ዘመን ጋዜጣ VOL. LXXX NO. 153 በወጣው ማስታወቂያ ከተዘረዘሩት ምርቶች ጋር በተያያዘ ነው። ማንኛውም ሰው ከባለቤቱ ፍቃድ ውጪ በዚህ ንግድ ምልክት ከተጠቀመ በኢትዮጵያ ህግ መሰረት ይጠየቃል።	

የኢትዮጵያ አዲስ አበባ ከተማ አስተዳደር የጥበቃ ጥራት ማስጠበቅ ሚኒስቴር



የንግድ ምልክት ዕድሳት ማሰታወቂያ

Trademark Renewal

የንግድ ምልክት እድሳት ማሰታወቂያ

1. የንግድ ምልክት ባክቤት - Hilton Worldwide Manage Limited (ሂልተን ወርልድዋይድ ማኔጅ ሊ.ሚ.ት.ድ)
 2. እድራሻ: Maple Court Central Park, Reeds Crescent, Watford WD24 4QQ, United Kingdom
- የጥበቃ ጊዜው: ነ 03/04/2026 እስከ 03/04/2033
የተመዘገበው የንግድ ምልክት ዝርዝር

የንግድ ምልክት	ማመልከቻ ቁጥር	አጸያዊ ዘመን	የኢትዮጵያ ሂሳብ
	FTM/11151	Vol. LXVIII No. 207 09/05/2012	Vol. LXXI No. 246 06/09/2004
WALDORF ASTORIA	FTM/11152	Vol. LXVIII No. 206 09/05/2012	Vol. LXXI No. 248 08/09/2004
	FTM/11251	Vol. LXVIII No. 207 10/05/2012	Vol. LXXI No. 246 06/09/2004

6. ይህ የንግድ ምልክት የታደሰ በመሆኑም ማንኛውም ሰው ነክባክቤቱ ፍቃድ ውጭ በዚህ የንግድ ምልክት ከተጠቀመ በኢትዮጵያ ሆኖ ይጠየቃል።

የኢትዮጵያ አስምሮአዊ ንብረት ባክስልጣን



የንግድ ምልክት እድሳት ማስታወቂያ

1. የንግድ ምልክት ባለቤት ስም: Hilton Worldwide Manage Limited (ሂልተን ወርልዳዋይድ ማኔጅ ለማትድ)

2. አድራሻ: Maple Court Central Park, Reeds Crescent, Watford WD24 4QQ, United Kingdom

3. የማመልከቻ ቁጥር: FTM/11153

4. የጥበቃ ጊዜ: ከ 26/04/2026 እስከ 26/04/2033

5. የንግድ ምልክት:



6. ባለቤቱ የንግድ ምልክቱን የሚጠቀምበት በአዲስ ዘመን ጋዜጣ በቀን 17/06/2012 ዓ.ም በ Vol No. LXVIII-240 በወጣው ማስታወቂያ ላይ ስተዘረዘሩት ሰቃዎችና አገልግሎቶች ነው ::

7. ይህ የንግድ ምልክት የታደሰ በመሆኑም ማንኛውም ሰው ካለባለቤቱ ፍቃድ ውጭ በዚህ የንግድ ምልክት ከተጠቀመ በኢትዮጵያ ህግ ይጠየቃል::

የኢትዮጵያ አክሱም ስርዓት ንብረት ባለስልጣን::

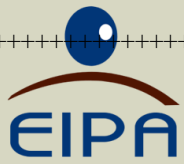

የአምራች ንብረት ጋዜጣ

Intellectual Property Gazette

የንግድ ምልክት የባለቤትነት ለውጥ ማስታወቂያ

Transfer of Ownership

የንግድ ምልክት ስም ለውጥ ማስታወቂያ

ቶኔቶር ትራንስ ፕላስቲክ ስታላክቶሪያ/ግብር አድራሻው ወረዳ 03 ቤት ቁጥር ለገበያ 4-0011 በሌ ለገበያ ለባለቤትነት የሆነ በዚህ ቤት የሰፈረው የንግድ ምልክት በኢትዮጵያ በጥናት ባለቤትና ተጠቃሚ መሆኑ በዚህ ማስታወቂያ ተገልጿል።

በኢትዮጵያ የተመዘገበው የንግድ ምልክት ዝርዝር

ንግድ ምልክት	የግመገሌ ቁጥር	የማስታወቂያዎቹ ቁጥርና ቀን
	LTM/2018 8	ቁጥር: ቀን:

የንግድ ምልክቱ የሚውለው ከፍ ብለው በተዘረዘሩት ማስታወቂያዎች ላይ ለተጠቀሱት ሰዎች ሲሆን ንግድ ምልክቱ በማስታወቂያዎቹ ላይ ይገኛል። ባለቤቱ በዚህ የንግድ ምልክት ላይ ያለውን ስም **ቶኔቶር ትራንስ ጥራት ስታላክቶሪያ** በግልጽ የተየረ ሲሆን ይህም በኢትዮጵያ ለአምራች ንብረት ባለስልጣን በተመዘገበ የስም ለውጥ ሰርተፍኬት ተረጋግጧል። ስለሆነም ማንኛውም ግለሰብ ወይም የህግ ሰውነት ያለው ተቋም ካለባለቤቱ ፍቃድ ውጪ በዚህ ምልክት በሚጠቀም ወይም አስመስሎ በሚሰራ ላይ በህግ ክስ ይመሰረትበታል።

የኢትዮጵያ ለአምራች ንብረት ባለስልጣን

ግልጋሎት ሞዴል የተቃውሞ ጥሪ

UTILITY MODEL CAUTIONARY NOTICE



የአክሱም ሪፐብሊክ ጋዜጣ

Intellectual Property Gazette

ግልጋሎት ሞዴል የተቃዋሚ ጥሪ

UTILITY MODEL CAUTIONARY NOTICE

አመልካች አቡበክር ዳውድ አጭር ይዘቱ ከታች ለተመለከተው አነስተኛ ፈጠራ የግልጋሎት ሞዴል የምስክር ወረቀት እንዲሰጣቸው የጠየቁ በመሆኑ ይህ አነስተኛ ፈጠራ የእኔ ነው ወይም ከዚህ በፊት በኢትዮጵያ ውስጥ ጥቅም ላይ ውሏል ባይ ካለ ይህ ማስታወቂያ በጋዜጣ ከወጣበት ቀን ጀምሮ ባሉት ስልሳ (60) ቀናት ውስጥ የተቃውሞ ማመልከቻውን ለኢትዮጵያ አክሱም ሪፐብሊክ ባለስልጣን ሊያቀርብ የሚችል መሆኑን እየገለጸን፤ በተባለው ጊዜ ውስጥ የተቃውሞ ማመልከቻውን ካላቀረበ በሕገ መሠረት ባለስልጣን መስሪያ ቤቱ ለአመልካቹ የጥበቃ ማረጋገጫ ሠርተፊኬት የሚሰጥ መሆኑን ያሳውቃል።

አነስተኛ ፈጠራው የኖራ መበተኛ ማሽን ነው። ይህ ፈጠራ በትራክተር ላይ የሚገጠም የኖራ መበተኛ ማሽን ሆኖ፣ የኃይል ምንጩን በትራክተር እንቅስቃሴ ወቅት ከሚሸከረከረው የማሽኑ ጎማ (Ground wheel) /18/ የሚያገኝ ነው። የማሽኑ ጎማ በሚሸከረከርበት ጊዜ ከጎማው አክሱል (Wheel shaft) /13/ ጋር የተያያዘው ስፕሮኬት (Sprocket) /14/ በሰንሰለት (Chain) /16/ አማካኝነት ኃይልን ወደ ኖራ ማላወኛው (Agitator) /11/ ያስተላልፋል። ይህ ሚካኒካዊም በትራክተር ፍጥነት ልክ ኖራው እንዲላወስና እንዲበተን የሚያደርግ አዲስ አሠራር ነው።

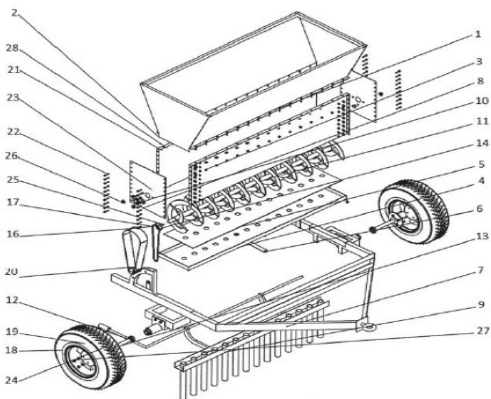

ET/UM/2026/5126



ግልጋሎት ሞዴል ሠርተፊኬት የተሰጠ

UTILITY MODEL TITLES GRANTED

INID CODES: Internationally Agreed Numbers for the Identification of Bibliographic Data

INID CODES					
11	የግ.ሞ ቁጥር	45	ምዝገባ ቀን	73	አመልካች
21	ማመልከቻ ቁጥር	51	ዓለም አቀፍ ምደባ	74	ወኪል
22	ማመልከቻ ቀን	54	የፈጠራው ርዕስ	57	አብስትራክት
30	የቀደምትነት መግለጫ	72	የፈጠራው ሠራተኛ		

11	1260				
21	ET/UM/2024/4577				
22	05/07/2024 G.C				
30	የማመልከቻ ቀን የቀደምትነት ቀን ነው።				
45	29/04/2026 G.C				
51	A 61K 38/27(2006.01)				
54	ከጥቁር ወታደር ፍላጎት ስርዓት (BSFL) የእንስሳት መኖር አዘገጃጀት ዘዴ				
72	ሰለሞን ሃብቱ በየነ ትግራይ ክልል፣ መቀሌ ከተማ፣ ሀዲነት ክ/ከተማ፣ ስምረት ቀበሌ ፣ቤት ቁጥር አዲስ [ኢት];				
73	ሰለሞን ሃብቱ በየነ				
74					
57	ይህ ፈጠራ ዘላቂ አማራጭ የእንስሳት መኖር ከጥቁር ወታደር ፍላጎት ስርዓት ስርዓት አዘገጃጀት ዘዴ ሆኖ እየጨመረ ያለውን የአለም የህዝብ ቁጥር እና የእንስሳት መኖር ችግር ለመፍታት የሚያስችል፣ የፕሮቲን ይዘቱ ከ50.6% የሚደርስ፣ አድርቆ በመፍጨት ከሌላ የእንስሳት መኖር ጋር በማደባለቅ ወይም በአጭ ደረጃ ላይ እያለ መመገብ የሚያስችለን የቆይታ ግዜው ለአስራ ስምንት ቀናት መቆየት የሚችል የሚመገብ እና ቆሻሻ የሚያስወግድ እጭ/6፣ በከለሩ ጥቁር የሆነ የማይመገብ የማይቀሳቀስ ፑፓ/1፣ ከፑፓ የሚወጣ ዝንብ/2፣ በቀን ሶስት ግዜ አጎበሩን (net) በውሃ በመርጨት				



ግልጋሎት ሞዴል ሠርተፊኬት የተሰጠ

UTILITY MODEL TITLES GRANTED

የሁለተኛው ደረጃ ግንኙነት እንደፈፀሙ የተመቸ የፍቅር ቤት/3/፣ ቁመቱ ከአምስት እስከ አስራ አምስት ሳንቲም የሆነ ቀጭን ጣውላ በመደራረብ በመሃላቸው ክፍተት እንደኖረው በማድረግ በአንድ ላይ በማሰር ወይም ጎሮሮ ኮንድዩት በመጠቀም ለሴቷ ያታ ዝንብ እንቁላላ መጣያ (Eggie) ማዘጋጀት/4/፣ አንድ ዘለላ የሚሆን የተጠራቀመ እንቁላላ ወደ ወንፍት በማዘዋወር በወንፊት በታች በውሃ የተለወሰ (ፍሩሽ) በእቃ በማስቀመጥ ከወንፊቱ የወረደው የተፈለፈለ እንቁላላ እንደመገብ በማድረግ ወደ እጭነት ደረጃ እንድያድግ ቆሻሻ አርጋንክ ወይም ከደረቅ ሽንት ቤት የሚገኝ የሰው እዳሪ ከእንጨት ፍቅፋቂ አብሮ በመለወስ ለእጩ ለምግብነት ማቅረብ/5/፣ ከእጩ ለዘር የሚሆን በማስቀረት ለእንስሳ መኖሪያ ከጥቁር ወታደር ፍላጭ እጭ (BSFL) ተጣይነት ጥቅም ለማግኘት የሂወት ዑደት እንድቀጥል ማድረግ የሚያስችል ነው።

11	210	
21	ET/P/2025/843	
22	16/06/2025 G.C	
30	የማመልከቻ ቀን የቀደምትነት ቀን ነው።	
45	24/04/2026 G.C	
51	H 02K 7/09(2006.01), F 16C 32/04(2006.01)	
54	Levitated Fan with Adjustable Rotor-Stator	
72	1. Dr. A.Venkata Satyanarayana [IN], 2. Abubeker Yesuf [ET], 3. Habtamu Mulatu [ET], 4. Esskindir Demeke Geto [ET], 5. Eyob Hailemichael Yimer [ET] and 6. Girma Zenebe [ET]	
73	1. Kombolcha Institute of Technology - Wollo University [ET];	



ግልጽ ስም ለሰጠው ሰጠው ስም

UTILITY MODEL TITLES GRANTED

	2. A.Venkata Satyanarayana [IN]; 3. Abubeker Yesuf Mohammed [ET]; 4. Habtamu Mulatu [ET]; 5. Esskindir Demeke Geto [ET]; 6. Eyob Hailemichael Yimer [ET] and 7. Girma Zenebe Beyene [ET]	
74		
57	The present invention relates to levitated fan with adjustable rotor comprising of lightweight rotating blades (1), mounted on a rotor hub (3), supported by a central rotor column (2), at the tip of each blade, a rare-earth magnet rotor (9) is positioned, a concentric cylindrical concentric stator support column (4), carries a set of stator blades (5), each fitted with a stator magnet (8) of identical polarity, locking pins (6), spacer grooves (7), and precision hinges (11), a robust system support stand (10). The positioning of the magnets, which are mounted at the tips of the rotor blades. The repulsion forces are produced by placing another set of magnets at the tip of the stator blade, which is supported by a cylindrical, concentric stator column (4). The system increases the fan's rotor speed, while maintaining the same power supply.	

INID CODES: Internationally Agreed Numbers for the Identification of Bibliographic Data

INID CODES					
11	የአ/ንድፍ ምዝገባ ቁጥር	30	የቀደምትነት መግለጫ	71	የፈጠራው አመልካች
15	ዓለም ዓቀፍ የምዝገባ ቀን	45	ምዝገባ ቀን	72	የፈጠራው ሠራተኛ
18	የሚያበቃበት ቀን	51	የሉካርኖ ምደብ	73	የፈጠራው ባለቤት
21	የማመልከቻ ቁጥር	54	የፈጠራው ርዕስ	74	ወኪል



ግልጋሎት ሞዴል ሠርተፊኬት የተሰጠ

UTILITY MODEL TITLES GRANTED

22	ማመልከቻ ቀን	57	የንድፋ መግለጫዎች	81	ማመልከቻው የቀረበበት ሀገራት ዝርዝር
----	----------	----	-------------	----	-------------------------

11	1065
15	--
18	24/06/2030
21	ET/D/2025/3732
22	24/06/2025
30	24/06/2025
45	24/06/2025
51	11-2017.01.09.01
54	Plastic Bottle
71	NOBLE BEVARAGE MANUFACTURING PLC, Bole Sub City, Woreda 04, House No. New, Addis Ababa [ET];
72	Mr. DENGMAO XU [CN]
73	NOBLE BEVARAGE MANUFACTURING PLC, Bole Sub City, Woreda 04, House No. New, Addis Ababa [ET];
74	Betelhem Moges Tsega, Addis Ketema Sub-City, Woreda 07, H.No New, Addis Ababa [ET];
57	



**የአዕምሮ ውጤት የሆኑ የፈጠራ ሥራዎች
እንደማንኛውም ቁሳዊ ንብረት ሀብቶች ናቸው!**

አድራሻ

**ዋና መስሪያ ቤት/Main office- አዲስ አበባ ካህንችሰ ወደ ዑራኤል በሚወስደው መንገድ
ስልክ/Tel- 011 552 8000 (ዋና ዳይሬክተር ጽ/ቤት/ Director General Office)
011 552 7202 (ኮሙኒኬሽን አገልግሎት/ Communication Affairs Directorate)**

ፖ.ሳ.ቁ/P.O.box- 25322/1000 | ፋክስ/Fax- 0115529299 | ኢ.ሜይል/Email- info@eipa.gov.et

ethiopianipauthority



ባህር ዳር ቅርንጫፍ ጽ/ቤት
Bahirdar Branch office
ስልክ/Tel- 058 226 6232
ፖ.ሳ.ቁ/ P.O.box - 1764

ሀዋሳ ቅርንጫፍ ጽ/ቤት
Hawasa Branch office
ስልክ/Tel- 046 212 3510
ፖ.ሳ.ቁ/ P.O.box - 1307

ጅማ ቅርንጫፍ ጽ/ቤት
Jimma Branch office
ስልክ/Tel- 047 211 2198
ፖ.ሳ.ቁ/ P.O.box - 780

